

FI **Käyttöohje**  
Kuivaava pesukone

SV **Bruksanvisning**  
Tvätt-torkmaskin

2

33

L77696NWD



 **AEG**  
perfekt in form und funktion

# SISÄLTÖ

1. TURVALLISUUSTIEDOT.....	3
2. TURVALLISUUSOHJEET.....	5
3. LAITTEEN KUVAUS.....	7
4. KÄYTTÖPANEELI.....	8
5. OHJELMAT.....	10
6. KULUTUSARVOT.....	15
7. LISÄTOIMINNOT.....	15
8. ASETUKSET.....	16
9. KÄYTTÖÖNOTTO.....	17
10. PÄIVITTÄINEN KÄYTTÖ.....	17
11. PÄIVITTÄINEN KÄYTTÖ - VAIN KUIVAUS.....	20
12. PÄIVITTÄINEN KÄYTTÖ - PYYKIN PESEMINEN JA KUIVAAMINEN.....	22
13. VIHJEITÄ JA NEUVOJA.....	23
14. HOITO JA PUHDISTUS.....	25
15. VIANMÄÄRITYS.....	29
16. TEKNISET TIEDOT.....	32

## TÄYDELLISTEN TULOSTEN SAAVUTTAMISEKSI

Kiitämme teitä tämän AEG-tuotteen valitsemisesta. Olemme kehittäneet tämän tuotteen tarjotaksemme teille huipputason suorituskyvyn moneksi vuodeksi. Laitteen innovatiiviset teknologiat tekevät elämästänne yksinkertaisempaa – kyseisiä ominaisuuksia ei välttämättä löydy tavallisista laitteista. Käyttäkää muutama minuutti lukemiseen, jotta voitte hyödyntää laitteen ominaisuudet parhaalla mahdollisella tavalla.

Vieraile verkkosivullamme:



Saadaksesi käyttöön liittyviä neuvoja, esitteitä, vianmäärittäsohjeita ja huolto-ohjeita:

[www.aeg.com/webselfservice](http://www.aeg.com/webselfservice)



Tuotteen rekisteröimiseksi parempaa huoltoa varten:

[www.registeraeg.com](http://www.registeraeg.com)



Ostaaksesi laitteesi lisävarusteita, kulutusosia ja alkuperäisiä varaosia:

[www.aeg.com/shop](http://www.aeg.com/shop)

## ASIAKASPALVELU JA HUOLTO

Suosittellemme alkuperäisten varaosien käyttöä. Pidä seuraavat tiedot saatavilla ottaessasi yhteyttä valtuutettuun huoltoliikkeeseemme. Malli, tuotenumero, sarjanumero. Kyseiset tiedot löytyvät laitteen arvokilvestä.



Varoitukset/huomautukset ja turvallisuusohjeet



Yleisohjeet ja vinkit



Ympäristönsuojeluohjeita

Oikeus muutoksiin pidätetään.

## 1. ⚠️ TURVALLISUUSTIEDOT

Lue laitteen mukana toimitetut ohjeet ennen laitteen asennusta ja käyttöä. Valmistaja ei ota vastuuta henkilö- tai omaisuusvahingoista, jotka aiheutuvat laitteen virheellisestä asennuksesta tai käytöstä. Pidä ohjeet aina laitteen mukana tulevia käyttökertoja varten.

### 1.1 Lasten ja taitamattomien henkilöiden turvallisuus



#### **VAROITUS!**

Tukehtumis-, henkilövamma- tai pysyvän vammautumisen vaara.

- Vähintään 8 vuotta täyttäneet lapset ja sellaiset henkilöt, joiden fyysiset, sensoriset tai henkiset kyvyt eivät ole tähän riittäviä tai joilla ei ole laitteen tuntemusta tai kokemusta sen käytöstä, saavat käyttää tätä laitetta ainoastaan silloin, kun heidän turvallisuudestaan vastaava henkilö valvoo ja ohjaa heitä käyttämään laitetta turvallisesti ja ymmärtämään sen käyttöön liittyvät vaarat.
- Älä anna lasten leikkiä laitteella.
- Alle 3-vuotiaat lapset tulee pitää kaukana laitteesta, ellei heitä valvota jatkuvasti.
- Pidä kaikki pakkausmateriaalit lasten ulottumattomissa.
- Pidä kaikki pesuaineet lasten ulottumattomissa.
- Pidä lapset ja kotieläimet poissa laitteen luokun luota silloin, kun se on auki.
- Jos laitteessa on lapsilukko, suosittelemme sen käyttämistä.
- Lapset eivät saa suorittaa puhdistusta tai huoltoa ilman valvontaa.

### 1.2 Yleiset turvallisuusohjeet

- Älä muuta laitteen teknisiä ominaisuuksia.
- Laite voidaan asentaa erilleen muista kalusteista tai keittiön työtason alapuolelle oikean kokoiseen tilaan.

- Älä asenna laitetta lukittavan oven, liukuoven tai vastakkaiselle puolelle kiinnitetyn oven taakse, jossa laitteen ovea ei voida avata kokonaan.
- Kytke pistoke pistorasiaan vasta asennuksen jälkeen. Varmista, että laitteen verkkovirtakytkentä on ulottuvilla laitteen asennuksen jälkeen.
- Pohjan tuuletusaukot (jos olemassa) eivät saa olla maton peitossa.
- Varmista, että huoneen ilmanvaihto on hyvä. Muiden laitteiden kehittämät höyryt tai savu eivät saa päästä tilaan ilmastointikanavien kautta.
- Poistoilmaa ei saa poistaa hormiin, jota käytetään kaasulla tai muilla polttoaineilla (mikäli käytössä) toimivien laitteiden höyryn poistamiseen.
- Vedenpaineen tulee olla välillä (minimi- ja maksimiarvo) 0,5 bar (0,05 MPa) ja 8 bar (0,8 MPa).
- Noudata maksimitäyttömäärää 9 kg (ks. luku "Ohjelmataulukko").
- Laite tulee liittää vesijohtoverkkoon pakkauksen mukana toimitettua uutta letkua käyttäen. Vanhaa letkua ei saa käyttää uudelleen.
- Jos virtajohto vaurioituu, sen saa vaaratilanteiden välttämiseksi vaihtaa vain valmistaja, valtuutettu huoltoliike tai vastaava ammattitaitoinen henkilö.
- Pyyhi mahdollinen laitteen ympärille kerääntynyt nukka pois.
- Tekstiilit, joissa on ruokaöljyä, asetonia, alkoholia, petroolia, kerosiinia, tahrannoistoaainetta, tärpättiä, vahoja ja vahanpoistoaineita on pestävä kuumassa vedessä käyttäen runsaasti pesuainetta, ennen kuin ne voidaan kuivata kuivaavassa pesukoneessa.
- Älä käytä laitetta, jos niiden puhdistukseen on käytetty teollisia kemikaaleja.
- Älä kuivaa kuivaavassa pesukoneessa pesemättömiä vaatteita.
- Kuivaavassa pesukoneessa ei saa kuivata vahtokumista valmistettuja tuotteita (lateksivaahdo), suihkumyssyjä, vettähylykiviä tekstiilejä, kumitettuja

esineitä tai vaatteita eikä vaahtokumilla täytettyjä tyynyjä.

- Noudata huuhteluaineiden ja vastaavien tuotteiden käytössä tuotteen valmistajan ohjeita.
- Poista kaikki esineet taskuista, kuten savukkeensytyttimet ja tulitikut.
- Älä koskaan pysäytä kuivaavaa pesukonetta ennen kuivausjakson päättymistä, ellet heti ota pyykkiä rummusta ja levitä sitä kuivumaan, jotta kuumuus haihtuu.
- Kuivaavan pesukoneen ohjelman viimeinen vaihe on jäähdytysvaihe, joka suojaa pyykkiä korkean lämpötilan aiheuttamilta vahingoilta.
- Älä suihkuta vettä tai käytä höyryä laitteen puhdistamiseen.
- Puhdista laite kostealla pehmeällä liinalla. Käytä vain mietoja puhdistusaineita. Älä käytä hankausainetta, hankaavia pesulappuja, liuottimia tai metalliesineitä.
- Kytke laite pois toiminnasta ja irrota pistoke pistorasiasta ennen ylläpitotoimien aloittamista.

## 2. TURVALLISUUSOHJEET

### 2.1 Asennus

- Noudata koneen mukana toimitettuja ohjeita.
- Älä asenna tai käytä laitetta alle 0 °C lämpötilassa tai tilassa, jossa se altistuu sääolosuhteille.
- Siirrä laitetta aina pystysuunnassa.
- Varmista riittävä ilmankierto laitteen ja lattian välissä.
- Poista kaikki pakkausmateriaalit ja kuljetuspultit.
- Varmista, että laitteen asennuspaikan lattia on tasainen, vakaa, lämmönkestävä ja puhdas.
- Pidä kuljetuspultit tallessa. Rumpu tulee lukita, kun siirrät laitetta.
- Siirrä laitetta aina varoen, sillä se on raskas. Käytä aina suojakäsineitä.
- Vaurioitunutta laitetta ei saa asentaa tai käyttää.

- Älä asenna tai käytä laitetta alle 0 °C lämpötilassa tai tilassa, jossa se altistuu sääolosuhteille.
- Älä asenna laitetta paikkaan, jossa laitteen luukku ei voida avata kokonaan.
- Säädä jalkoja, jotta laitteen ja maton väliin jää riittävästi tilaa.
- Kun laite on asetettu lopulliseen asennuspaikkaan, tarkista vatupassia apuna käyttäen, että se on täysin tasapainossa. Säädä tarvittaessa laitteen säätöjalkoja.

### 2.2 Sähköliitännät



#### **VAROITUS!**

Tulipalo- ja sähköiskuvaara.

- Laite on kytkettävä maadoitettuun pistorasiaan.
- Kytke pistoke maadoitettuun pistorasiaan.

- Älä käytä jakorasioita tai jatkojohtoja.
- Älä vedä virtajohdosta pistoketta irrottaessasi. Vedä aina pistokkeesta.
- Älä koske virtajohtoon tai pistokkeeseen märillä käsillä.
- Koskee vain Isoa-Britanniaa ja Irlantia: Laitteessa on 13 A pistoke. Jos pistokkeen sulakkeen vaihto on tarpeen, käytä 13 A ASTA (BS 1362) sulaketta.
- Tämä kodinkone täyttää EEC-direktiivien vaatimukset.

## 2.3 Vesiliitäntä

- Varmista, etteivät vesiletkut vaurioidu.
- Ennen laitteen liittämistä uusiin putkiin tai putkiin, joita ei ole käytetty pitkään aikaan, anna veden valua, kunnes se on puhdasta.
- Laitteen ensimmäisellä käyttökerralla tulee varmistaa, ettei laitteessa tai sen liitännöissä ole vuotoja.

## 2.4 Käyttö



### **VAROITUS!**

Ne voivat aiheuttaa henkilövahinkoja, sähköiskuja, tulipaloja, palovammoja tai laitteen vaurioitumisen.

- Käytä laitetta vain kotiympäristössä.
- Älä muuta laitteen teknisiä ominaisuuksia.
- Älä aseta laitteeseen, sen lähelle tai päälle syttyviä tuotteita tai syttyviin tuotteisiin kostutettuja esineitä.

- Älä koske luukun lasiin pesuohjelman ollessa käynnissä. Lasi voi olla kuuma.
- Älä kuivaa vaurioituneita tekstiilejä, joissa on pehmusteita tai täytteitä.
- Jos olet pessyt pyykit tahranpoistoaineella, suorita ylimääräinen huuhtelujakso ennen kuivausvaiheen käynnistämistä.
- Varmista, että poistat kaikki metalliosat pyykistä.
- Kuivaa vain tekstiilejä, jotka voidaan kuivata kuivaavalla pesukoneella. Noudata tekstiilien hoito-ohjelmakintöjä.
- Muoviasiat eivät kestä kuumuutta.
  - Jos käytät pesupalloa, poista se ennen kuivausohjelman asettamista.
  - Älä käytä pesupalloa, kun asetat tuottoman ohjelman.



### **VAROITUS!**

Virheellinen käyttö voi aiheuttaa henkilövahinkoja tai laitteen vaurioitumisen.

- Älä istu tai seiso avoimen luukun päällä.
- Älä kuivaa laitteessa täysin märkiä vaatteita.

## 2.5 Hävittäminen

- Irrota pistoke pistorasiasta.
- Leikkaa johto irti ja hävitä se.
- Poista luukun lukitus, jotta lapset ja eläimet eivät voisi jäädä kiinni laitteen sisälle.

## 3. LAITTEEN KUVAUS

### 3.1 Laitteen kuvaus

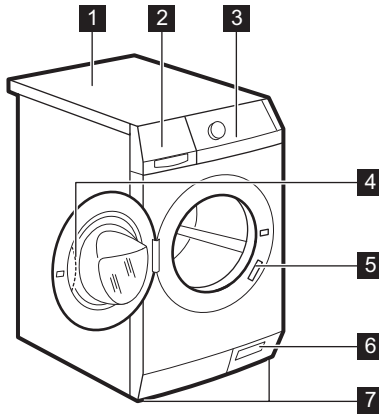

- 1 Kansilevy
- 2 Pesuainelokero
- 3 Käyttöpaneeli
- 4 Luukun kahva
- 5 Arvokilpi
- 6 Tyhjennyspumppun sihti
- 7 Jalat laitteen tasapainottamiseen

### 3.2 Lapsilukon kytkeminen toimintaan

Tämän toiminnon avulla lapset tai kotieläimet eivät voi jäädä rummun sisälle kiinni.

Käännä lukkoa myötäpäivään, kunnes ura on vaakasuunnassa.  
Luukku ei sulkeudu.

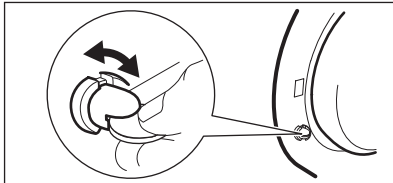

Sulje luukku kääntämällä lukkoa vastapäivään, kunnes ura on pystysuunnassa.

### 3.3 Kiinnityslevypakkaus (4055171146)



Saatavilla valtuutetulta jälleenmyyjältä.

Jos asennat laitteen jalustalle, asenna laite kiinnityslevyihin.









Lue lisävarusteen mukana toimitetut ohjeet tarkasti.









	Linkousalue:	
B		Linkousnopeuden merkkivalo
		Ei linkousta -merkkivalo <sup>1)</sup>
		Rypistymisen esto -merkkivalo

<sup>1)</sup> Käytettävissä vain Linkous/Tyhjennys-ohjelmassa.

	Kuivaustason symbolit <sup>1)</sup> :	
		Silityskuiva
		Kaappikuiva
		Erittäin kuiva
	Näytön merkkivalot <sup>2)</sup> :	
C		Luukku lukittu - Luukkua <b>ei voi</b> avata, kun symboli on näkyvissä. <b>Voit</b> avata luukun vain silloin, kun symboli kytkeytyy pois päältä.
		Pesuvaihe
		Kuivausvaihe
		Lapsilukko
		Lisähuuhtelu
		Ajastin





<sup>1)</sup> Syttyvät, kun asetat automaattisen kuivausohjelman.

<sup>2)</sup> Symbolit syttyvät näyttöön, kun vastaava vaihe tai toiminto asetetaan.

Kellotoiminnot:	
	Ohjelman kesto (pesu- ja/tai kuivausvaihe) Kun ohjelma käynnistyy, aika kuluu 1 minuutin astein.
	Ajastin Kun painat ajastimen painiketta, näytössä näkyy ajastimen aika.
<b>D</b> 	Häiriökoodit Jos laitteessa on toimintahäiriö, näytössä näkyvät häiriökoodit. Katso luku "Vianmääritys".
	Virheviesti Näytössä näkyy tämä viesti joidenkin sekuntien ajan, kun: <ul style="list-style-type: none"> <li>• Toimintoa ei voi valita pesuohjelmaan.</li> <li>• Yrität muuttaa pesuohjelmaa sen ollessa käynnissä.</li> </ul>
	Ohjelma on päättynyt

## 5. OHJELMAT

### 5.1 Ohjelmataulukko

Ohjelma Lämpötilaväli	Maksimitäyttö Maksimilinkous- nopeus	Ohjelman kuvaus (Pestävä pyykki ja likaisuustaso)
<b>Pesuohjelmat</b>		
 Puuvilla 95 °C - Kylmä	9 kg 1600 kierrosta mi- nuutissa	<b>Valkoinen ja värillinen puuvilla.</b> Nor- maalilikainen ja vähän likainen pyykki.
 Puuvilla Eco <sup>1)</sup> 60 °C - 40 °C	9 kg 1600 kierrosta mi- nuutissa	<b>Valkoinen ja värinpitävä puuvillapyykki.</b> Normaalilikainen. Energiankulutus laskee ja pesuohjelman pituus kasvaa.
 + Prewash Puuvilla + Esipesu 95 °C - Kylmä	9 kg 1600 kierrosta mi- nuutissa	<b>Valkoinen ja värillinen puuvilla.</b> Erittäin likainen ja normaalilikainen pyykki.
 Synteettiset 60 °C - Kylmä	4 kg 1200 kierrosta mi- nuutissa	<b>Siliävät tai sekapyykki.</b> Normaalilikainen.
 Silkki 30 °C	1 kg 1000 kierrosta mi- nuutissa	Erikoisohjelma <b>silkkille ja sekoitekuiduil- le.</b>

Ohjelma Lämpötilaväli	Maksimitäyttö Maksimilinkous- nopeus	Ohjelman kuvaus (Pestävä pyykki ja likaisuustaso)
 Wool 40 °C - Kylmä	1,5 kg 1200 kierrosta mi- nuutissa	<b>Konepestävä villa, käsinpestävä villa ja arkalaatuinen pyykki</b> , jossa on merkintä «käsinpesu». <sup>2)</sup>
NonStop 60min. 40 °C - 30 °C	1 kg 1200 kierrosta mi- nuutissa	Täydellinen ohjelma, joka sisältää pesu- vaiheen ja kuivausvaiheen pienelle mää- rälle sekapyykkiä (puuvilla- ja tekokuitu- pyykki).
 Steam 40 °C	1,5 kg	Höyryohjelma <b>puuvillalle ja siliäville</b> . Tä- mä ohjelma auttaa raikastamaan pyykkiä ja poistamaan niistä rypyt.
 Huuhtelut Kylmä	9 kg 1600 kierrosta mi- nuutissa	Pyykkien huuhtelu ja linkous. <b>Kaikki teks- tiilit</b> villaa ja erittäin arkalaatuisia tekstiile- jä lukuun ottamatta. Laske linkousnopeut- ta pyykin laadun mukaan.
 Linkous/Tyhjennys <sup>3)</sup>	9 kg 1600 kierrosta mi- nuutissa	Pyykin linkoaminen ja veden tyhjentämi- nen rummusta. <b>Kaikki tekstiilit</b> .
20 Min. - 3 kg 40 °C - 30 °C	3 kg 1200 kierrosta mi- nuutissa	<b>Vähän likainen tai vain kerran käytetty puuvilla- ja tekokuitupyykki.</b>
 Helposti Siliävät 60 °C - Kylmä	4 kg 800 kierrosta mi- nuutissa	<b>Hellävaraisesti pestävät tekokuitupyy- kit</b> . Normaali-likainen ja likainen pyykki. <sup>4)</sup>
 Hienopesu 40 °C - Kylmä	4 kg 1000 kierrosta mi- nuutissa	<b>Arkalaatuiset tekstiilit: akryyli, viskoosi, polyesteri</b> . Normaali-likainen.
<b>Kuivausohjelmat</b>		
 Villa	1 kg	Kuivausohjelma <b>villalle</b> .
 Synteettiset	3 kg	Kuivausohjelma <b>siliäville</b> .

Ohjelma Lämpötilaväli	Maksimitäyttö Maksimilinkous- nopeus	Ohjelman kuvaus (Pestävä pyykki ja likaisuustaso)
 Puuvilla	6 kg	Kuivausohjelma <b>puuvillalle</b> .

1) Puuvilla Eco-pesuohjelma 60 °C:ssa täyttömäärällä 9 kg ja Puuvilla-kuivausohjelma ovat energiatarran tietojen viiteohjelmina käytettyjä ohjelmia standardien ETY 92/75 mukaisesti.



















Pesuvaiheen veden lämpötila voi poiketa valitun ohjelman määritetystä lämpötilasta.







2) Tämän ohjelman aikana rumpu pyörii hitaasti hellävaraista käsittelyä varten. Voi vaikuttaa siltä, ettei rumpu pyöri tai se ei pyöri oikein. Tämä on normaalia laitteen toimintaa.

3) Aseta linkousnopeus. Varmista, että se sopii pyykkiin. Jos asetat Ei linkousta -lisätoiminnon, vain tyhjennysvaihe on käytettävissä.

4) Pyykin rypäyksen vähentämiseksi tämä ohjelma säätää veden lämpötilaa ja suorittaa kevyen pesu- ja linkousvaiheen. Laite lisää huuhtelujen määrää. Tämä ohjelma ei sovi kuivaukseen.

#### Ohjelman lisätoimintojen yhteensopivuus

Ohjelma				 1)	 2)	
Puuvilla 	■	■	■	■	■	■
Puuvilla Eco 	■	■	■	■	■ 3)	■
Puuvilla + Espipesu  + Prewash						
Synteettiset 	■	■	■	■	■	■
Silkki 	■	■	■	■	■	■
Wool 	■	■	■			■
NonStop 60min.						
Steam 	■	■	■	■	■	■
Huuhtelut 	■					■
Linkous/Tyhjennys 4)  	■	■	■	■	■	■
20 Min. - 3 kg	■	■	■	■	■	■
Helposti Siliävät 	■	■				■

Ohjelma				 1)		
Hienopesu 	■	■	■	■		

- 1) Jos Pysyvä lisähuuhtelu -lisätoiminto on kytketty toimintaan, laite lisää joitakin lisähuuhteluita. Jos asetat alhaisen linkousnopeuden huuhteluohjelmassa, laite suorittaa kevyitä huuhteluita ja lyhyen linkouksen.
- 2) Jos asetat lyhyemmän keston, suosittelemme pyykkimäärän vähentämistä. Laite voidaan täyttää kokonaan, mutta pesutulos heikentyy.
- 3) Tässä ohjelmassa voit asettaa ainoastaan Pika-toiminnon.
- 4) Aseta linkousnopeus. Varmista, että se sopii pyykkiin. Jos asetat Ei linkousta -lisätoiminnon, vain tyhjennysvaihe on käytettävissä.

## 5.2 Automaattinen kuivaus

Kuivaustaso	Kuitutyypit	Täyttömäärä
 <b>Erittäin kuiva</b> Pyyhkeille	<b>Puuvilla ja pellava</b> (kylpytakit, kylpypyyhkeet, jne.)	korkeintaan 6 kg
 <b>Kaappikuiva<sup>1)</sup></b> Kaappiin asetettaville tekstiileille	<b>Puuvilla ja pellava</b> (kylpytakit, kylpypyyhkeet, jne.)	korkeintaan 6 kg
	<b>Tekokuidut tai sekoitekuidut</b> (neulepuserot, puserot, alusvaatteet, liinavaatteet)	korkeintaan 3 kg
	<b>Silkki-vaatteet</b> (puserot, paidat, vaatteet jne.)	korkeintaan 1 kg
	<b>Villavaatteet</b> (villapaidat)	korkeintaan 1 kg
 <b>Silityskuiva</b> Sopii silittettäville vaatteille	<b>Puuvilla ja pellava</b> (lakanat, pöytäliinat, paidat, jne.)	korkeintaan 6 kg

<sup>1)</sup> **Neuvoja testilaitokselle** Standardin EN 50229 mukaisesti testi tulee suorittaa ilmoitetun maksimikuivauskapasiteetin ENSIMMÄISELLÄ kuivausmäärällä (koostumus standardin EN61121 mukainen) valitsemalla puuvillan AUTOMAATTINEN KAAPPIKUIVA -ohjelma. TOINEN kuivausmäärä jäljellä jäävällä kuormalla tulee testata asettamalla puuvillan AUTOMAATTINEN KAAPPIKUIVA -ohjelma.

## 5.3 Ajastettu kuivaus

Kuivaustaso	Kuitutyppi	Täyttö (kg)	Linkousnopeus (kierros- ta/min)	Ehdotettu kesto (minuuttia)
<b>Erittäin kuiva</b> Pyyhkeille	<b>Puuvilla ja pellava</b> (kylpytakit, kylppyvyhkeet, jne.)	6	1600	225 - 245
		4	1600	135 - 155
		2	1600	95 - 105
<b>Kaappikuiva</b> Kaappiin asetettaville tekstiileille	<b>Puuvilla ja pellava</b> (kylpytakit, kylppyvyhkeet, jne.)	6	1600	215 - 235
		4	1600	125 - 145
		2	1600	85 - 95
<b>Kaappikuiva</b> Kaappiin asetettaville tekstiileille	<b>Tekokuidut tai sekoitekuidut</b> (neulepuserot, puserot, alusvaatteet, liinavaatteet)	3	1200	135 - 145
		1	1200	40 - 50
	<b>Villa</b> (villapaidat)	1	1200	110 - 130
	<b>Silkki</b> (puserot, paidat, vaatteet jne.)	1	1000	80
<b>Silityskuiva</b> Sopii silitettävälle vaatteille	<b>Puuvilla ja pellava</b> (lakanat, pöytäliinat, paidat, jne.)	6	1600	185 - 205
		4	1600	95 - 115
		2	1600	75 - 85

## 5.4 Woolmark Apparel Care - Sininen



- Tämän pesukoneen villapesuohjelma on The Woolmark Company -yhtiön hyväksymä merkillä «käsinpesu» varustettujen villatekstiilien pesuun,

kun vaatteet pestään tämän pesukoneen valmistajan ohjeiden mukaisesti. Noudata tekstiilin kuivamisen hoito-ohjemerkitöjä sekä muita pyykinpesuohjeita. M1230

- Tämän koneen villan kuivausohjelma on The Woolmark Company -yhtiön hyväksymä merkillä «käsinpesu» varustettujen villatekstiilien kuivaamiseen, kun vaatteet kuivataan tämän koneen valmistajan ohjeiden mukaisesti. Noudata tekstiilin hoito-ohjemerkitöjen muita pyykinpesuohjeita. M1224
- Isossa-Britanniassa, Irlannissa, Hongkongissa ja Intiassa Woolmark-symboli on sertifioidun tavaramerkki.

## 6. KULUTUSARVOT



Tämän taulukon tiedot ovat likimääräisiä. Eri tekijät voivat vaikuttaa kyseisiin tietoihin: pyykin määrä ja tyyppi, veden ja ympäristön lämpötila.



Ohjelman käynnistyessä näytössä näkyy maksimitäyttömäärää koskeva ohjelman kesto. Ohjelman kesto lasketaan automaattisesti pesuvaiheen aikana ja se voi pienentyä huomattavasti, jos koneessa on pyykkiä maksimitäyttömäärää vähemmän (esim. Puuvilla 60 °C -ohjelman maksimitäyttömäärä on 9 kg ja kesto yli 2 tuntia, todellisen täyttömäärän ollessa 1 kg ohjelman kesto on alle tunnin).  
Kun laite laskee todellisen ohjelman keston, näytössä vilkkuu piste.

Ohjelmat	Täyttö (kg)	Energiankulutus (kWh)	Vedenkulutus (litroina)	Likimääräinen ohjelman kesto (minuutteina)
Valko/Kirjo 60 °C	9	1.68	71	180
Puuvilla Eco Puuvillan säästöohjelma 60 °C <sup>1)</sup>	9	1.05	57	220
Valko/Kirjo 40 °C	9	1.05	71	175
Siliävät 40 °C	4	0.65	52	110
Hienopesu 40 °C	4	0.7	63	91
Villa/käsinpesu 30 °C	1,5	0.35	57	58

<sup>1)</sup> « Puuvillan säästöohjelma » lämpötilassa 60 °C, täyttömäärällä 9 kg, on energiamerkkiin merkittyjen tietojen viiteohjelma standardien ETY 92/75 mukaisesti.

## 7. LISÄTOIMINNOT

### 7.1 Lämpötila °C

Voit muuttaa oletuslämpötilaa asettamalla tämän lisätoiminnon.

Merkkivalo **--** = kylmä vesi.

Näytössä näkyy asetettu lämpötila-asetus.

### 7.2 Linkous

Tällä lisätoiminnolla voit vähentää oletuslinkousnopeutta.

Näytössä näkyy asetetun nopeuden merkkivalo.

### Ylimääräiset linkouksen lisätoiminnot: Ei linkousta



- Aseta tämä lisätoiminto kaikkien linkousvaiheiden poistamiseksi.
  - Aseta se erittäin arkalaatuisia tekstiilejä varten.
  - Linkouksen puuttumisen kompensoimiseksi huuhteluvaihe kuluttaa enemmän vettä joissakin pesuohjelmissa.
  - Näytössä näkyy merkkivalo **-- --**.
- Rypistymisen esto**
- Aseta tämä lisätoiminto rypyyjen estämiseksi.

- Pesuohjelma pysähtyy ja vesi jää rumpuun. Rumpu pyörii säännöllisesti, jotta pyykkiin ei muodostuisi ryppyjä.
- Luukku on edelleen lukittu. Luukun lukitus voidaan avata vasta sitten, kun vesi on tyhjenetty.
- Näytössä näkyy merkkivalo .

 Katso veden tyhjennysohjeet kohdasta "Ohjelman päättyessä".

### 7.3 Autom. kuivaus

Aseta jokin laitteen ehdottamasta 3 automaattisesta kuivaustasosta tätä painiketta painamalla. Näytössä näkyy asetetun tason symboli:

-  **Silityskuiva** – silittävä pyykki
-  **Kaappikuiva** – kaappiin asetettava pyykki
-  **Erittäin kuiva** – täysin kuivattava pyykki

 Kaikkia automaattisia tasoja **ei voida** asettaa kullekin pyykkityypille.

### 7.4 Kuivausaika



Aseta aika kuivattavien pyykkien mukaan tätä painiketta painamalla. Asetettu arvo näkyy näytössä.

## 8. ASETUKSET

### 8.1 Äänimerkit

Äänimerkit kuuluvat, kun:

- kytket laitteen toimintaan
- kytket laitteen pois toiminnasta
- painat painikkeita
- ohjelma on päättynyt
- laitteessa on toimintahäiriö.

Voit kytkeä äänimerkit **pois päältä/päälle** painamalla samanaikaisesti painiketta  ja  6 sekunnin ajan.

 Jos kytket äänimerkit pois päältä, ne toimivat laitteen toimintahäiriön yhteydessä.

Jokainen tämän painikkeen painallus lisää arvoa viidellä minuutilla.

 Kaikkia aika-arvoja **ei voida** asettaa eri tyyppisille pyykeille.

### 7.5 Ajansäästö

Tällä lisätoiminnolla voit vähentää ohjelman kestoa.

- Paina tätä painiketta kerran asettaaksesi 'Lyhyemmän keston' päivittäiselle pyykille.
- Paina tätä painiketta kaksi kertaa asettaaksesi 'Pikaohjelman' vain vähän likaiselle pyykille.

 Joissakin ohjelmissa on mahdollista käyttää vain yhtä edellä mainituista lisätoiminnoista.



### 7.6 Ajastin

Tämän lisätoiminnon avulla voit ohjelmoida pesuohjelman käynnistymään vähintään 30 minuutin ja enintään 20 tunnin päästä.

Näytössä näkyy merkkivalo ja ajastin.

### 8.2 Lapsilukko

Tämän lisätoiminnon avulla voit estää lasten leikkimisen käyttöpaneelilla.

- Kytke tämä lisätoiminto **päälle/pois päältä** painamalla samanaikaisesti painiketta  ja , kunnes merkkivalo  **syttyy/sammuu**.

Tämä lisätoiminto voidaan kytkeä päälle:

- Kun painat painiketta Käynnistä/ Tauko: lisätoiminnot ja ohjelmanvalitsin lukittuvat.
- Ennen painikkeen Käynnistä/Tauko painamista: laite ei voi käynnistyä.



### 8.3 Pysyvä lisähuuhtelu

Tämän lisätoiminnon avulla voit asettaa lisähuuhtelun pysyvästi uuteen ohjelmaan.

- Kytke tämä lisätoiminto **päälle/pois päältä** painamalla samanaikaisesti

painiketta  ja , kunnes merkkivalo Lisähuuhtelu **syttyy/sammutuu**.

## 9. KÄYTTÖNOTTO

1. Kaada 2 litraa vettä pesuainelokeroon pesuvaihetta varten.
2. Tämä aktivoi tyhjennysjärjestelmän.
3. Aseta pieni määrä pesuainetta pesuainelokeroon.
4. Aseta puuvillalle tarkoitettu pesuohjelma ja valitse korkein

lämpötila, älä kuitenkaan aseta pyykkiä koneeseen. Tällöin poistetaan mahdolliset liat rummusta ja pesualtaasta.

## 10. PÄIVITTÄINEN KÄYTTÖ

### 10.1 Koneen täyttö

1. Avaa laitteen luukku.
2. Laita pyykki koneeseen yksi vaatekappale kerrallaan.
3. Ravista vaatteita ennen kuin asetat ne laitteeseen.

Varmista, ettei rummussa ole liikaa pyykkiä.

4. Sulje luukku.

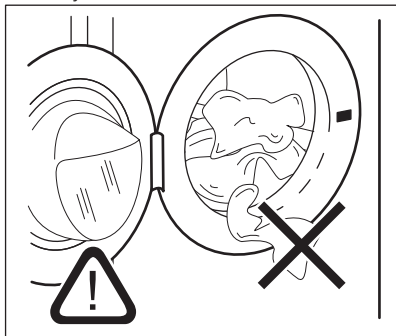



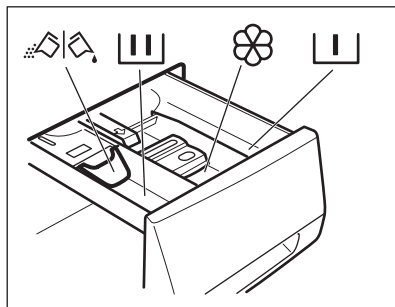

#### HUOMIO!

Varmista, etteivät pyykkit jää tiivisteen ja luukun väliin. Olemassa on vesivuodon tai pyykkien vahingoittumisen vaara.

### 10.2 Pesuaineen ja lisäaineiden annostelu



-  Esipesuvaiheen, liotusohjelman ja tahrannoistoaikojen lokero.
-  Pesuvaiheen lokero.
-  Nestemäisten lisäaineiden lokero (huuhteluaine, tärkki).
- MAX** Nestemäisten lisäaineiden maksimitaso.
-  Pesujauheen tai nestemäisen pesuaineen läppä.



Noudata aina pesuainepakkaukseen merkittyjä ohjeita.

### 10.3 Tarkista läpän sijainti.

1. Vedä pesuainelokero kokonaan ulos.
2. Paina vipu alas lokeron irrottamiseksi.

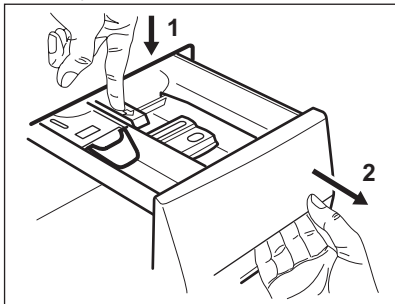

3. Kun käytät pesujauhetta, käännä läppä ylös.

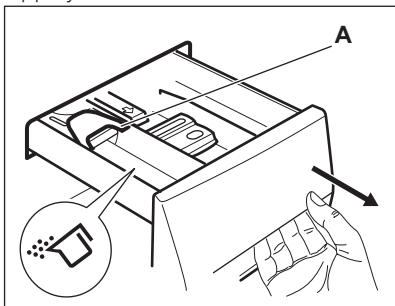

4. Kun käytät pesunestettä, käännä läppä alas.

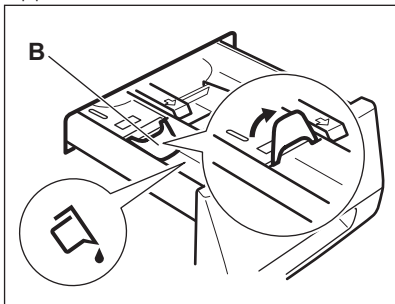

#### Kun läppä on ALHAALLA:

- Älä käytä hyytelömäisiä tai paksuja nestemäisiä pesuaineita.
  - Älä aseta nestemäistä pesuainetta yli läpän maksimirajan.
  - Älä aseta esipesuvaihetta.
  - Älä aseta ajastinta.
5. Mittaa pesuaine ja huuhteluaine.
  6. Sulje pesuainelokero varoen.
- Varmista, ettei läppä aiheuta tukosta lokeron sulkemisen yhteydessä.

### 10.4 Laitteen kytkeminen toimintaan

1. Kiinnitä pistoke pistorasiaan.
  2. Avaa vesihana.
  3. Kytke laite toimintaan painamalla painiketta On/Off.
- Lyhyt äänimerkki kuuluu.

### 10.5 Ohjelman asettaminen

1. Käännä ohjelmanvalitsinta ja aseta ohjelma:
  - Vastaavan pesuohjelman merkkivalo syttyy.
  - Käynnistä/Tauko-painikkeen merkkivalo vilkkuu.
  - Näytössä näkyy: oletuslämpötilä, linkousnopeus, ohjelmavaiheiden merkkivalot sekä ohjelman kesto.
2. Muuta tarvittaessa lämpötilaa, linkousnopeutta, ohjelman kestoa tai lisää käytettävissä olevia lisätoimintoja. Kun kytket jonkin lisätoiminnon päälle, asetetun lisätoiminnon merkkivalo syttyy.



Jos asetat jonkin arvon virheellisesti, näytössä näkyy viesti **Err**.

### 10.6 Ohjelman käynnistäminen ilman ajastusta

Käynnistä ohjelma painamalla painiketta Käynnistä/Tauko. Vastaava merkkivalo lakkaa vilkkumasta ja jää palamaan.

Käynnissä olevan vaiheen merkivalo alkaa vilkkua näytössä. Ohjelma käynnistyy, luukku on lukittu. Näytössä näkyy merkivalo .

 Tyhjennyspumppu voi toimia lyhyen aikaa, kun laitteen vedentäyttö on käynnissä.

## 10.7 Laitteen toiminta

 Noin 15 minuutin kuluttua ohjelman käynnistymisestä:

- Laite säätää automaattisesti pesuohjelman ajan rumpuun asetetun pyykin mukaan täydellisten pesutuloksien saavuttamiseksi mahdollisimman lyhyessä ajassa.
- Uusi aika-arvo näkyy näytössä.

## 10.8 Ohjelman käynnistäminen ajastuksella

1. Paina Ajastin-painiketta toistuvasti, kunnes näytössä näkyy ajastimen minuutit tai tunnit. Vastaava merkivalo syytty.
2. Paina painiketta Käynnistä/Tauko. Laite käynnistää ajastimen ajanlaskennan. Kun asetettu aika on kulunut loppuun, ohjelma käynnistyy automaattisesti.

 Ennen kuin käynnistät laitteen painamalla painiketta Käynnistä/Tauko, voit peruuttaa tai muuttaa ajastimen asetusta.

## 10.9 Ajastuksen peruuttaminen

Ajastuksen peruuttaminen:

1. Paina painiketta Käynnistä/Tauko laitteen asettamiseksi taukotilaan. Vastaava merkivalo alkaa vilkkua.
2. Paina painiketta Ajastin, kunnes näytössä näkyy .
3. Käynnistä ohjelma välittömästi painamalla painiketta Käynnistä/Tauko uudelleen.

## 10.10 Ohjelman keskeyttäminen ja lisätoiminnon muuttaminen

Voit muuttaa vain joitakin lisätoimintoja ennen kuin ne käynnistyvät.

1. Paina painiketta Käynnistä/Tauko. Vastaava merkivalo alkaa vilkkua.
2. Muuta lisätoiminnon asetusta.
3. Paina uudelleen painiketta Käynnistä/Tauko.

Ohjelma jatkuu.

## 10.11 Käynnissä olevan ohjelman peruuttaminen

1. Peruuta ohjelma ja kytke laite pois toiminnasta painamalla painiketta On/Off.
2. Kytke laite toimintaan painamalla painiketta On/Off uudelleen. Sen jälkeen voit asettaa uuden pesuohjelman.

 Laite voi tyhjentää veden ennen uuden ohjelman käynnistämistä. Varmista tällöin, että pesuaine on edelleen pesuainelokerossa. Täytä se muussa tapauksessa.

## 10.12 Luukun avaaminen

 Jos lämpötila ja vedentaso rummussa ovat liian korkeita ja/tai rumpu pyörii edelleen, luukku ei voida avata.

Laitteen luukku on lukittu ohjelman tai ajastimen ollessa toiminnassa.

1. Paina painiketta Käynnistä/Tauko. Luukun lukon merkivalo sammuu näytössä.
  2. Avaa laitteen luukku.
  3. Sulje luukku ja paina painiketta Käynnistä/Tauko.
- Ohjelma tai ajastin käynnistyy uudelleen.

## 10.13 Ohjelman loppu

Kun ohjelma on päättynyt, laite pysähtyy automaattisesti. Äänimerkki kuuluu (jos se on toiminnassa).

Näyttö  syytty ja luukun lukon merkkivalo  sammuu.

Painikkeen Käynnistä/Tauko merkkivalo sammuu.

1. Kytke laite pois toiminnasta painamalla painiketta On/Off. Kun ohjelman päättymisestä on kulunut viisi minuuttia, energian säästötoiminto kytkee laitteen automaattisesti pois toiminnasta.



Kun kytket laitteen uudelleen toimintaan, näytössä näkyy edellisen ohjelman päättymisen. Aseta uusi pesuohjelma kääntämällä ohjelmanvalitsinta.

2. Poista pyykki laitteesta.
3. Varmista, että rumpu on tyhjä.
4. Pidä luukku raollaan homeen ja hajujen muodostumisen estämiseksi.

## 10.14 Veden tyhjentäminen ohjelman päättymisen jälkeen

**Pesuohjelma on suoritettu loppuun, mutta rummussa on edelleen vettä:**

Rumpu pyörii säännöllisesti, jotta pyykkiin ei muodostuisi rypyjä.

Luukun lukon merkkivalo  palaa. Luukku on edelleen lukittu.

Luukku voidaan avata vasta sitten, kun vesi on tyhjenetty:

1. Laske tarvittaessa linkousnopeutta.
2. Paina Käynnistä/Tauko-painiketta. Laite tyhjentää veden ja linkoa.

3. Kun ohjelma on suoritettu loppuun ja luukun lukon merkkivalo  sammuu, luukku voidaan avata.
4. Kytke laite toimintaan painamalla painiketta On/Off joidenkin sekuntien ajan.



Laite tyhjentää veden ja linkoa automaattisesti noin 18 tunnin kuluttua.

## 10.15 AUTO Stand-by -lisätoiminto

AUTO Stand-by-toiminto deaktivoi automaattisesti laitteen energiankulutuksen vähentämiseksi seuraavissa tilanteissa:

- Laitetta ei käytetä 5 minuuttiin ennen painikkeen Käynnistä/Tauko painamista. Kytke laite uudelleen toimintaan painamalla painiketta On/Off.
- 5 minuutin kuluttua pesuohjelman päättymisestä Kytke laite uudelleen toimintaan painamalla painiketta On/Off. Näytössä näkyy viimeksi asetetun ohjelman päättymisen. Aseta uusi pesuohjelma kääntämällä ohjelmanvalitsinta.



Jos asetat ohjelman tai lisätoiminnon, jonka päätyttyä vesi jää rumpuun, AUTO Stand-by-toiminto **ei kytke** laitetta toimintaan veden tyhjentämisen muistuttamiseksi.

# 11. PÄIVITTÄINEN KÄYTTÖ - VAIN KUIVAUS



**VAROITUS!**  
Lue turvallisuutta koskevat luvut.

## 11.1 Kuivauksen asetus



**VAROITUS!**  
Tarkista, että vesihana on auki.



1. Kytke laite toimintaan painamalla painiketta On/Off joidenkin sekuntien ajan.
2. Täytä kone pyykillä yksi kappale kerrallaan.
3. Käännä ohjelmanvalitsin oikean ohjelman kohdalle kuivattavan pyykin mukaan. Näytössä näkyy kuivauksen

merkkivalo  .

- i** Hyvän kuivaustuloksen saavuttamiseksi ohjekirjassa suositeltua kuivauksen maksimitäyttömäärää **ei saa ylittää**. **Älä** aseta asetetun ohjelman automaattista nopeutta pienempää linkousnopeutta.



## 11.2 Kuivaus automaattisilla tasoilla

Pyykit voidaan kuivata esimääritetyillä kuivaustasoilla:

1. Paina painiketta Autom. kuivaus toistuvasti, kunnes näytössä näkyy jokin kuivaustason merkkivalo:
  - : SILITYSKUIVA-tason merkkivalo puuvillalle
  - : KAAPPIKUIVA-tason merkkivalo puuvillalle, siliiville, villalle ja silkivaatteille
  - : ERITTÄIN KUIVA -tason merkkivalo puuvillalle

Näytössä näkyy aika-arvo, joka on laskettu oletustäyttömäärän mukaan. Jos pyykkimäärä on oletusarvoa suurempi tai pienempi, laite säätää aika-arvon automaattisesti ohjelman aikana.

2. Käynnistä ohjelma painamalla Käynnistä/Tauko.

Näytössä näkyy lukitun luukun merkkivalo . Kuivauksen merkkivalo  alkaa vilkkua.



- i** Kaikkia kuivaustasoja ei voida asettaa kaikille pyykeille.

## 11.3 Ajastettu kuivaus

Pyykit voidaan myös kuivata manuaalisesti ajastetulla kuivauksella:

1. Paina painiketta Kuivausaika toistuvasti aika-arvon asettamiseksi (katso taulukko "Ajastetun kuivauksen ohjelmat").
  - Asetettu aika-arvo näkyy näytössä: esim. . Jokainen tämän

painikkeen painallus lisää arvoa viidellä minuutilla.

- Joidenkin sekuntien kuluttua näytössä näkyy uusi aika-arvo: esim. . Laite laskee myös rypistymisenesto- ja jäähdytysvaiheiden keston.
2. Käynnistä ohjelma painamalla Käynnistä/Tauko.
    - Uusi aika-arvo näkyy näytössä säännöllisesti.
    - Kuivauksen merkkivalo  alkaa vilkkumaan.
    - Näytössä näkyy lukitun luukun merkkivalo .

- i** Jos asetat vain 10 minuutin kuivausajan, laite suorittaa ainoastaan jäähdytysvaiheen. Jos pyykki ei ole riittävän kuivaa, aseta lyhyt kuivausohjelma uudelleen.

## 11.4 Kuivausohjelman päättyminen

Laite pysähtyy automaattisesti.

- Äänimerkit kuuluvat (jos ne ovat toiminnassa).
- Näyttöön syttyy .
- Merkkivalo Käynnistä/Tauko sammuu.
- Kuivausohjelman viimeisten minuuttien aikana laite suorittaa jäähdytys- ja rypistymisenestovaiheen. Luukku pysyy edelleen lukittuna.

Kun lukitun luukun  merkkivalo sammuu näytössä, luukku voidaan avata.

1. Kytke laite pois toiminnasta painamalla painiketta On/Off joidenkin sekuntien ajan. Kun ohjelman päättymisestä on kulunut muutama minuutti, energian säästötoiminto kytkee laitteen automaattisesti pois toiminnasta.
2. Poista pyykki laitteesta. Varmista, että rumpu on tyhjä.
3. Pidä luukku raollaan homeen ja hajujen muodostumisen estämiseksi.

## 12. PÄIVITTÄINEN KÄYTTÖ - PYYKIN PESEMINEN JA KUIVAAMINEN



### VAROITUS!

Lue turvallisuutta koskevat luvut.

### 12.1 Non-Stop-ohjelma

1. Kytke laite toimintaan painamalla painiketta On/Off joidenkin sekuntien ajan.
2. Täytä kone pyykillä yksi kappale kerrallaan.



Hyvän kuivaustuloksen saavuttamiseksi ohjekirjassa suositeltua kuivauksen maksimitäyttömäärää **ei saa** ylittää. **Älä** aseta asetetun ohjelman automaattista nopeutta pienempää linkousnopeutta.

3. Laita pesuaine ja lisäaineet vastaavaan lokeroon.
4. Käännä ohjelmanvalitsin haluamasi pesuohjelman kohdalle.  
Näytössä näkyy eri pesuvaiheiden merkkivalot.
5. Valitse haluamasi lisätoiminnot.

### 12.2 Pesu ja automaattinen kuivaus

1. Paina painiketta Autom. kuivaus toistuvasti, kunnes näytössä näkyy jokin kuivaustason merkkivalo:

- : SILITYSKUIVA-tason merkkivalo puuvillalle
- : KAAPPIKUIVA-tason merkkivalo puuvillalle, siliäville, villalle ja silkivaatteille
- : ERITTÄIN KUIVA -tason merkkivalo puuvillalle

Näytössä näkyy merkkivalo . Näytössä oleva aika-arvo on pesu- ja kuivausohjelmien kesto, joka lasketaan oletustäyttömäärän mukaan.



Hyvän kuivaustuloksen saavuttamiseksi laite ei salli liian alhaisen linkousnopeuden asettamista pestävälle ja kuivattavalle pyykille.

2. Käynnistä ohjelma painamalla Käynnistä/Tauko.  
Asetetun kuivaustason merkkivalo jää palamaan näyttöön.

Lukitun luukun merkkivalo syttyy. Uusi aika-arvo näkyy näytössä säännöllisesti.



Kuivausohjelman viimeisten minuuttien aikana laite suorittaa rypistymisenesto- ja jäähdytysvaiheet.

### 12.3 Pesu ja ajastettu kuivaus

Hyvän kuivaustuloksen saavuttamiseksi laite ei salli liian alhaisen linkousnopeuden asettamista pestävälle ja kuivattavalle pyykille.

1. Aseta kuivausaika painamalla Kuivausaika. Näytössä näkyy 10 minuuttia.

Merkkivalo syttyy näyttöön. Näytössä näkyy asetettu kuivausaika, esimerkiksi:

**40**. Joidenkin sekuntien jälkeen näytössä näkyy lopullinen aika-arvo **2:03**, joka on pesu- ja kuivausohjelmien kokonaiskesto (pesu- + kuivaus- + rypistymisenesto- + jäähdytysvaiheet).



Jos asetat vain 10 minuutin kuivauksen pesun jälkeen, laite laskee myös rypistymisenesto- ja jäähdytysvaiheiden keston.

2. Käynnistä ohjelma painamalla Käynnistä/Tauko.

Näyttöön syttyy merkkivalo . Luukku on lukittu. Uusi aika-arvo näkyy näytössä säännöllisesti.

## 12.4 Ohjelman päättyminen

Laitte pysähtyy automaattisesti. Äänimerkit kuuluvat (jos ne ovat toiminnassa).

Katso lisätietoa edellisen luvun osiosta "Kuivausohjelman päättyessä".

1. Poista pyykki laitteesta. Varmista, että rumpu on tyhjä.
2. Pidä luukku raollaan homeen ja hajujen muodostumisen estämiseksi.

## 12.5 Tekstiilien nukka

Pesu- ja/tai kuivausohjelman aikana joistakin tekstiileistä (esim. huokoisesta kankaasta, villasta ja puuvillapaidoista) voi irrota nukkaa.

Nukka voi tarttua tekstiileihin seuraavalla pesukerralla.

Ongelma lisääntyy teknisiä kankaita pestäessä.

Pyykin nukkaantumisen estämiseksi suosittelemme seuraavia toimenpiteitä:



- Älä pese tummia tekstiilejä vaaleiden tekstiilien (uudet huokoiset kankaat,

villatekstiilit, puuvillapaidat) pesemisen ja kuivauksen jälkeen ja päinvastoin.

- Kuivata kyseiset tekstiilit ilmakuivauksella ensimmäisen pesukerran jälkeen.
- Puhdista nukkasäili.
- Puhdista kuivausohjelman jälkeen tyhjä rumpu, tiiviste ja luukku kostealla kankaalla.

## 12.6 Nukan poistaminen tekstiileistä

Poista nukka rummun sisältä asettamalla erikoisohjelma:

1. Tyhjennä rumpu.
2. Puhdista rumpu, tiiviste ja luukku kostealla kankaalla.
3. Valitse huuhteluohjelma.
4. Kytke puhdistustoiminto päälle painamalla samanaikaisesti painiketta  ja , kunnes näytössä näkyy **CLE**.
5. Käynnistä ohjelma painamalla Käynnistä/Tauko.

# 13. VIHJEITÄ JA NEUVOJA



### VAROITUS!

Lue turvallisuutta koskevat luvut.

## 13.1 Pyykit

- Lajittele valkopyykki, värillinen pyykki, tekokuidut, arkalaatuinen pyykki ja villapyykki.
- Noudata tekstiilien hoito-ohjemerkinissä olevia ohjeita.
- Älä pese valkopyykkiä ja värillistä pyykkiä yhtä aikaa.
- Jotkin värilliset vaatteet voivat laskea väriä ensimmäisessä pesussa. Ne on suositeltavaa pestä erikseen ensimmäisillä kerroilla.
- Sulje tynnyliinojen napit, vetoketjut, koukut ja nepparit. Sido vyöt.
- Tyhjennä taskut ja ravista viikatut vaatteet auki.
- Käännä monikerrokset tekstiilit, villavaatteet ja painetut tekstiilit väärin päin.

- Poista kovat tahrat.
- Pese huomattavat tahrat erityisellä pesuaineella.
- Ole varovainen verhoja käsitellessä. Poista kaikki koukut tai aseta verhot pesupussiin tai tynnyliinaan.
- Älä pese laitteessa saumaamattomia tai leikattuja pyykejä. Pese pienet ja/tai arkalaatuiset pyykki pesupussissa (esim. kaarelliset rintaliivit, vyöt, sukkahousut, jne.).
- Erittäin pieni täyttömäärä voi aiheuttaa epätasapainon linkousvaiheessa. Jos näin käy, levitä pyykki käsin pesualtaassa ja käynnistä linkous uudelleen.

## 13.2 Vaikeat tahrat

Vesi ja pesuaine eivät riitä poistamaan vaikeita tahroja.

Suosittelme, että vaikeat tahrat esikäsitellään ennen tekstiilien asettamista laitteeseen.

Markkinoilla on saatavilla erityisiä tahrannoistoina. Käytä tahraan ja tekstiilin laatuun sopivaa tahrannoistoinetta.

### 13.3 Pesuaineet ja lisäaineet

- Käytä vain pesukoneeseen tarkoitettuja pesuaineita ja lisäaineita:
  - jauhemaisia pesuaineita kaikille kuitutyypeille
  - jauhemaisia pesuaineita aroille kuiduille (enintään 40 °C) ja villalle
  - nestemäisiä pesuaineita, mieluiten alhaisen lämpötilan pesuohjelmassa (enintään 60 °C) kaikille kuitutyypeille, tai villavaatteiden erikoispesuaineita.
- Älä sekoita erityyppisiä pesuaineita keskenään.
- Suojele ympäristöä käyttämällä vain oikeaa pesuainemäärää.
- Noudata pesuainepakkaukseen merkittyjä ohjeita.
- Käytä tekstiilin laatuun ja väriin, ohjelman lämpötilaan sekä likaisuustasoon sopivia tuotteita.
- Jos laitteesi pesuainelokerossa ei ole läppää, lisää nestemäiset pesuaineet (pesuainevalmistajan toimittamaa) annostelupalloa käyttämällä.

### 13.4 Ympäristönsuojeluohjeita

- Pese normaalioliset pyykki ohjelmalla, jossa ei ole esipesua.
- Käynnistä pesuohjelma aina maksimaalisella sallitulla täyttömäärällä.
- Käytä tarvittaessa tahrannoistoinetta, kun valitset alhaisen lämpötilan pesuohjelman.
- Tarkista kotisi vedenkovuus käyttäaksesi oikean määrän pesuainetta. Katso kohta "Veden kovuus".

### 13.5 Veden kovuus

Jos alueesi vedenkovuus on suuri tai keskisuuri, suosittelme pesukoneeseen tarkoitettujen vedenpehmentimien käyttämistä. Jos alueesi vesi on pehmeää, vedenpehmentimen käyttö ei ole tarpeen.

Tarkista alueesi vedenkovuus ottamalla yhteyttä paikalliseen vesilaitokseen.

Käytä oikeaa määrää vedenpehmentintä. Noudata tuotepakkaukseen merkittyjä ohjeita.

### 13.6 Kuivausohjeita

#### Kuivausohjelman valmistelu

- Avaa vesihana.
- Tarkista, että tyhjennysletku on liitetty oikein. Katso lisätietoja Asennusluvusta.
- Katso kuivausohjelmien maksimitäyttömäärät kuivausohjelmatalukosta.





### 13.7 Ei kuivattavat tekstiilit

#### Älä aseta kuivausohjelmaa seuraaville pyykeille:

- Erittäin arkalaatuinen pyykki.
- Tekokuituverhot.
- Metalliosia sisältävät vaatteet.
- Nailonsukat.
- Peitteet.
- Sängynpeitot.
- Peitot.
- Anorakit.
- Makuupussit
- Tekstiilit, joissa on hiuslakkojen, kynsilakanpoistoaineen jne. jäämiä.
- Vahtokumia tai vastaavia materiaaleja sisältävät vaatteet.

### 13.8 Tekstiilien hoito-ohjemerkinät

Noudata valmistajan hoito-ohjemerkinä ohjeita kuivaamisen aikana:

-  = Tekstiili voidaan kuivata kuivausrummussa
-  = Kuivausohjelman lämpötila on korkea
-  = Kuivausohjelman lämpötila on alhainen
-  = Tekstiiliä ei voida kuivata kuivausrummussa.

### 13.9 Kuivausohjelman kesto

Kuivausaika riippuu seuraavista tekijöistä:

- loppulinkouksen nopeus



- kuivaustaso
- tekstiilien materiaali
- kuivattavan pyykin paino

### 13.10 Lisäkuivaus

Jos pyykki on edelleen kosteaa kuivausohjelman päätyttyä, aseta lyhyt kuivausohjelma uudelleen.



**VAROITUS!**  
Älä kuivaa pyykkiä liikaa rypyyjen tai vaatteiden kutistumisen välttämiseksi.

### 13.11 Yleisiä vinkkejä

Katso **keskimääräiset** kuivausajat taulukosta «Kuivausohjelmat».

Kokemuksen kautta opit valitsemaan pyykillesi sopivat kuivausajat. Merkitse muistiin erilaisten vaatteiden kuivauksessa käyttämäsi ajat.

Vältä staattinen purkautuminen kuivausohjelman päätyttyä seuraavasti:

1. Käytä huuhteluainetta pesuohjelmassa.
2. Käytä erityistä kuivausrumpuihin sopivaa huuhteluainetta.

Poista pyykkit koneesta pian kuivausohjelman päättymisen jälkeen.

## 14. HOITO JA PUHDISTUS



**VAROITUS!**  
Lue turvallisuutta koskevat luvut.



Noudata aina tuotepakkaukseen merkittyjä ohjeita.

### 14.1 Ulkopintojen puhdistaminen

Puhdista laite ainoastaan saippualla ja lämpimällä vedellä. Kuivaa kaikki pinnat kokonaan.



**HUOMIO!**  
Älä käytä koskaan alkoholia, liuotainaineita tai vastaavia tuotteita.

### 14.2 Kalkinpoisto

Jos alueesi vedenkovuus on suuri tai keskisuuri, suosittelemme pesukoneeseen tarkoitettun kalkinpoistotuotteen käyttämistä.

Tarkista rumpu säännöllisesti kalkkikertymien ja ruostehiukkasten estämiseksi.

Poista ruostehiukkaset käyttämällä ainoastaan pesukoneeseen tarkoitettuja erikoistuotteita. Suorita toimenpide erillään pyykinpesusta.

### 14.3 Huoltopesu

Alhaisen lämpötilan ohjelmissa rumpuun voi jäädä hiukan pesuainetta. Suorita huoltopesu säännöllisesti. Toimi seuraavasti:

- Poista pyykki koneesta.
- Aseta puuvillaohjelma, suurin lämpötila ja lisää pieni määrä pesuainetta.

### 14.4 Luukun tiiviste

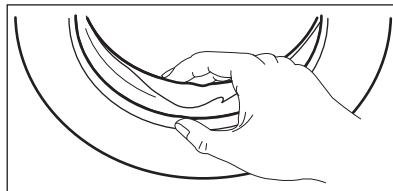

Tarkista tiiviste säännöllisesti ja poista kaikki esineet sisätilasta.

## 14.5 Pesuainelokeron puhdistaminen

1.

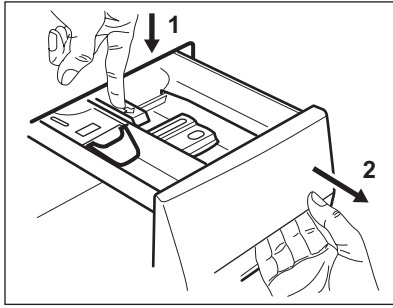

2.

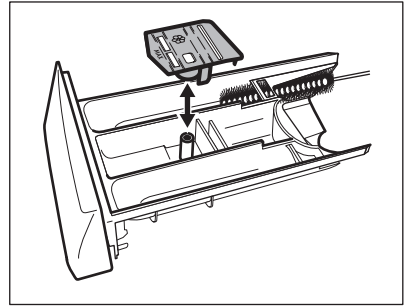

3.

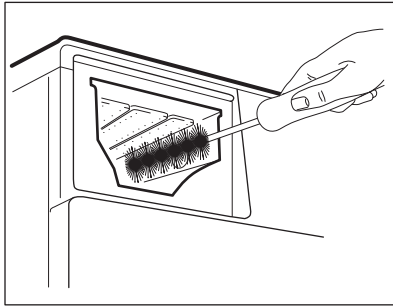

4.

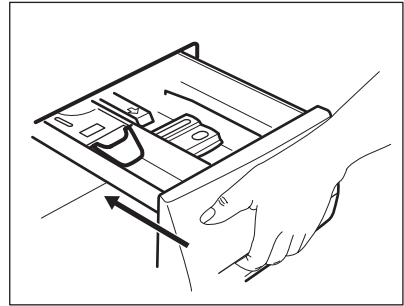

## 14.6 Vedenottoletkun ja venttiilin sihdin puhdistaminen

1.

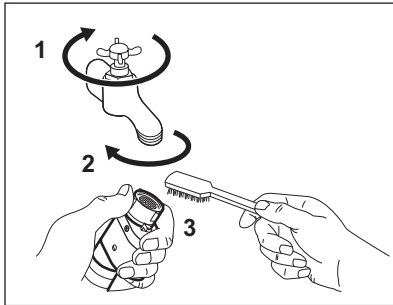

2.

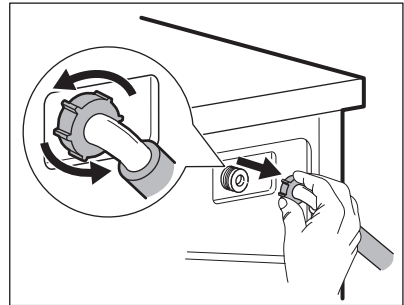

3.

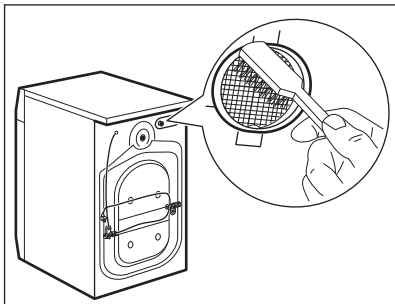

4.

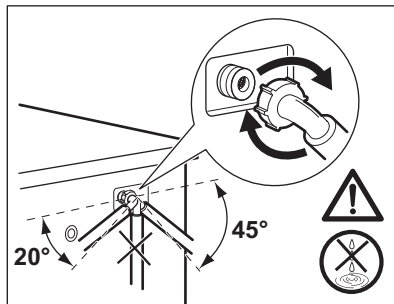

## 14.7 Vedenpoiston sihdin puhdistaminen



Älä puhdista vedenpoiston sihtiä, jos laitteen vesi on kuumaa.

1.

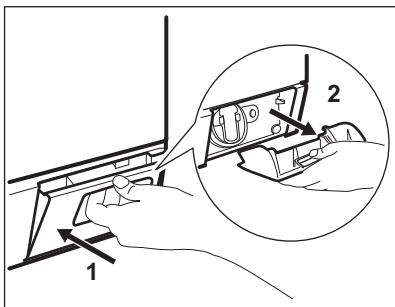

2.

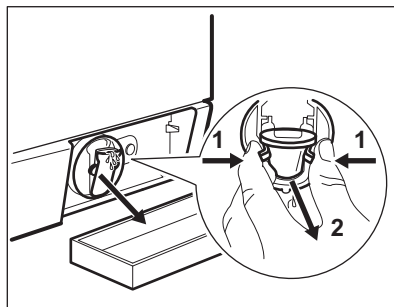

3.

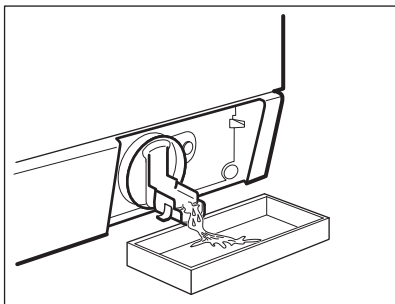

4.

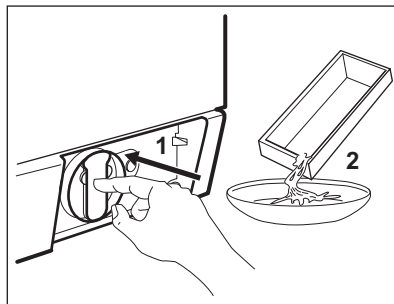

5.

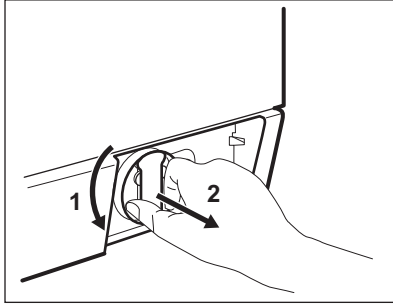

6.

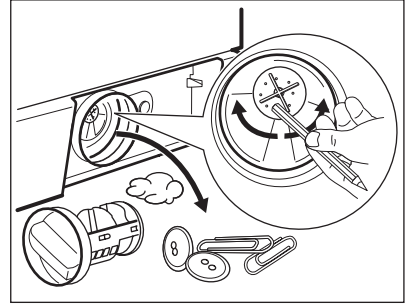

7.

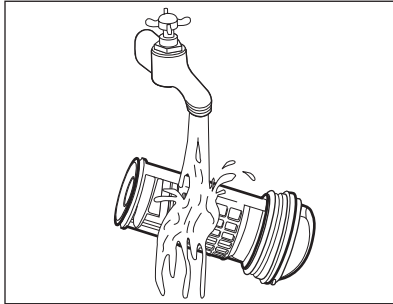

8.

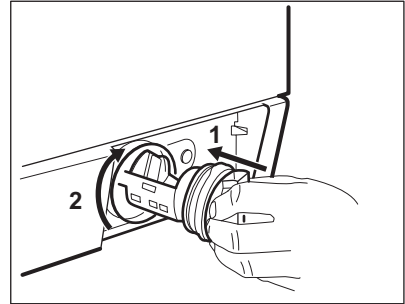

9.

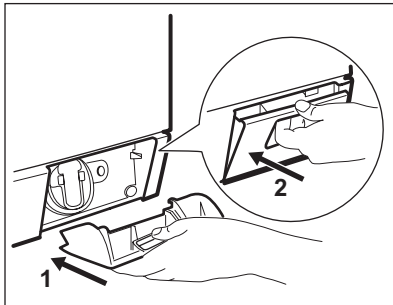

## 14.8 Häätätyhjennys

Laite ei voi tyhjentää vettä toimintahäiriön vuoksi.

Jos tämä ongelma esiintyy, suorita toimenpiteen 'Nukkasihdin puhdistaminen' vaiheet (1) - (9). Puhdista pumppu tarvittaessa.

Kun tyhjäntä veden hätätyhjennystoimenpiteellä, tyhjennysjärjestelmä tulee aktivoitua uudelleen:

1. Kun tyhjäntä veden hätätyhjennystoimenpiteellä, tyhjennysjärjestelmä tulee aktivoitua uudelleen: Kaada pesuainelokeron päälokeroon 2 litraa vettä.
2. Aloita veden tyhjennys käynnistämällä ohjelma

## 14.9 Suojeltava jäätymiseltä

Jos kone asennetaan alueelle, jossa lämpötila voi laskea alle 0 °C, poista

jäljelle jäänyt vesi vedenottoletkusta ja tyhjennyspumppusta.

1. Irrota pistoke pistorasiasta.
2. Sulje vesihana.
3. Aseta vedenottoletkun kaksi päätä astiaan ja anna veden valua letkusta ulos.
4. Tyhjennä tyhjennyspumppu. Katso hätätyhjennyksen ohjeet.
5. Kun tyhjennyspumppu on tyhjä, asenna vedenottoletku uudelleen.



### VAROITUS!

Varmista, että lämpötila on yli 0 °C ennen kuin käytät laitetta uudelleen. Valmistaja ei ota vastuuta jäätymisvaurioista. Kone on tarkoitettu käytettäväksi ja säilytettäväksi normaalissa huoneenlämpötilassa.

## 15. VIANMÄÄRITYS



### VAROITUS!

Lue turvallisuutta koskevat luvut.

### 15.1 Johdanto

Laitte ei käynnisty tai se pysähtyy käytön aikana.

Yritä etsiä ratkaisu ongelmaan (katso taulukko). Ota yhteys valtuutettuun huoltoliikkeeseen, jos ongelma toistuu.

**Joidenkin häiriöiden yhteydessä laitteesta kuuluu äänimerkki ja näytössä näkyy virhekoodi:**

- **E10** - Laitteeseen ei tule vettä oikein.
- **E20** - Koneeseen jää vettä.

- **E40** - Laitteen luukku on auki tai se on suljettu virheellisesti. Tarkista luukku!
- **E40** - Virransyöttö on epävaka. Odota kunnes virransyöttö on vakaa.
- **E91** - Laitteen elektronisten osien välillä ei ole yhteyttä. Kytke pois toiminnasta ja takaisin toimintaan.
- **EFD** - Vesivahinkosuojaus on käytössä. Irrota laite sähköverkosta ja sulje vesihana. Ota yhteyttä valtuutettuun huoltoliikkeeseen.



### VAROITUS!

Kytke laite pois toiminnasta ennen tarkistusten suorittamista.

### 15.2 Mahdolliset häiriöt

Ongelma	Mahdollinen ratkaisu
Pesuohjelma ei käynnisty.	Varmista, että pistoke on kiinnitetty pistorasiaan.
	Tarkista, että laitteen luukku on suljettu.
	Varmista, ettei mikään sulakekotelon sulakkeista ole palanut.
	Varmista, että Käynnistä/Tauko-painiketta on painettu.
	Jos ajastin on asetettu, peruuta asetetus tai odota, kunnes ajanlaskenta on kulunut umpeen.
	Poista lapsilukko toiminnasta, jos se on päällä.
Laitteeseen ei tule vettä.	Tarkista, että vesihana on auki.
	Varmista, ettei vedensyöttöpaine ole liian alhainen. Kysy lisätieto paikalliselta vesilaitokselta.

Ongelma	Mahdollinen ratkaisu
	Tarkista, ettei vesihana ole tukossa.
	Varmista, ettei vedenottoletkun ja venttiilin sihdeissä ole tukoksia. Lue ohjeet kohdasta "Hoito ja puhdistus".
	Varmista, ettei vedenottoletkussa ole vääntymiä tai taittumuksia.
	Tarkista, että vedenottoletku on liitetty oikein.
Laite ei täyty vedellä ja tyhjenee välittömästi.	Varmista, että tyhjennysletku on oikeassa asennossa. Letku voi olla liian matalalla.
Koneeseen jää vettä.	Tarkista, ettei altaan poistoviemäri ole tukossa.
	Varmista, ettei tyhjennysletkussa ole vääntymiä tai taittumuksia.
	Tarkista, ettei vedenpoiston sihti ole tukossa. Puhdista sihti tarvittaessa. Lue ohjeet kohdasta "Hoito ja puhdistus".
	Tarkista, että tyhjennysletku on liitetty oikein.
	Aseta tyhjennysohjelma, jos asetit ohjelman, jossa ei ole tyhjennysvaihetta.
	Aseta tyhjennysohjelma, jos asetit lisätoiminnon, jossa vesi jää koneeseen.
Linkousvaihe ei toimi tai pesuohjelma kestää normaalia pitempään.	Aseta linkousohjelma.
	Tarkista, ettei vedenpoiston sihti ole tukossa. Puhdista sihti tarvittaessa. Lue ohjeet kohdasta "Hoito ja puhdistus".
	Levitä pyykit käsin rummussa ja käynnistä linkous uudelleen. Epätasapaino voi aiheuttaa tämän ongelman.
Lattialla on vettä.	Varmista, että vesiletkujen liitännät ovat kireät ja ettei vesivuotoja ole.
	Varmista, ettei tyhjennysletkussa ole vaurioita.
	Varmista, että käytät oikeaa pesuainetta ja pesuainemäärää.
Laitteen luukku ei avaudu.	Varmista, että pesuohjelma on päättynyt.
	Aseta tyhjennys- tai linkousohjelma, jos rummussa on vettä.
	Tarkista, että laitteeseen tulee virtaa.
	Tämä ongelma voi johtua laitteen viasta. Ota yhteyttä valtuutettuun huoltopalveluun. Jos luukun avaaminen on tarpeen, lue huolellisesti kohta "Luukun avaaminen hätätilanteessa".
Laitteesta kuuluu poikkeavia ääniä.	Varmista, että laite on tasapainotettu oikein. Lue ohjeet kohdasta "Asennus".

Ongelma	Mahdollinen ratkaisu
	Varmista, että pakkausmateriaalit ja/tai kuljetustuet on poistettu. Lue ohjeet kohdasta "Asennus".
	Lisää pyykkiä koneeseen. Pyykkiä voi olla liian vähän.
Ohjelma on näkyvässä olevaa aikaa lyhempi.	Laite laskee uuden ajan täyttömäärän mukaan. Katso kohta 'Kulutusarvot'.
Ohjelma on näkyvässä olevaa aikaa pitempi.	Epätasapainossa oleva täyttömäärä lisää keston aikaa. Tämä on normaalia laitteen toimintaa.
Pesutulos ei ole tyydyttävä.	Lisää pesuaineen määrää tai käytä toista pesuainetta.
	Poista vaikeat tahrat erikoistuotteilla ennen pyykinpesua.
	Varmista, että asetat oikean lämpötilan.
	Vähennä pyykkiä.
Lisätoimintoa ei voida asettaa.	Varmista, että painat vain haluamiasi painikkeita.
Kone ei kuivaa tai kuivaa virheellisesti.	Avaa vesihana.
	Tarkista, ettei vedenpoiston sihti ole tukossa.
	Vähennä pyykkiä.
	Varmista, että olet asettanut oikean ohjelman. Aseta lyhyt kuivausohjelma tarvittaessa uudelleen.
Pyykit ovat täynnä eri väristä nukkaa.	Edellisen ohjelman aikana pestyistä pyykeistä on irronnut eriväristä nukkaa: <ul style="list-style-type: none"> <li>• Kuivausohjelma auttaa poistamaan nukkaa.</li> <li>• Puhdista vaatteet nukanpoistajalla.</li> </ul> Jos rummussa on liikaa nukkaa, suorita rummun puhdistava erikoisohjelma (katso lisätietoa kohdasta "Tekstiilien nukka").

Kytke virta laitteeseen tarkastusten jälkeen. Ohjelma jatkuu keskeytyskohdasta.

Jos ongelma toistuu, ota yhteyttä valtuutettuun huoltoliikkeeseen.

Jos näytössä näkyy muita hälytyskoodeja. Kytke laite pois toiminnasta ja toimintaan. Jos ongelma toistuu, ota yhteyttä valtuutettuun huoltoliikkeeseen.

### 15.3 Luukun avaaminen hätätilanteessa

Mikäli järjestelmässä on tapahtunut sähkökatkos tai laitteen toimintahäiriö, luukun lukitus jää päälle. Pesuohjelma jatkuu, kun laite saa uudelleen virtaa. Jos luukun lukitus jää päälle toimintahäiriön esiintyessä, se voidaan avata hätäavaustoiminnolla.

Ennen luukun avaamista:



**HUOMIO!**  
Varmista, ettei veden lämpötila ole korkea ja pyykki kuumaa. Odota tarvittaessa, että ne jäähtyvät.



**HUOMIO!**  
Varmista, ettei rumpu pyöri. Odota tarvittaessa, että rumpu pysähtyy.



Varmista, että rummun sisällä oleva veden taso ei ole liian korkea. Suorita tarvittaessa hätätyhjennys (katso luvun "Hoito ja puhdistus" kohta "Hätätyhjennys").

Avaa luukku seuraavasti:

1. Kytke laite pois toiminnasta painamalla painiketta On/Off.
2. Irrota pistoke pistorasiasta.
3. Avaa sihdin luukku.

4. Pidä hätäavauskytkintä alaspäin ja avaa samanaikaisesti laitteen luukku.

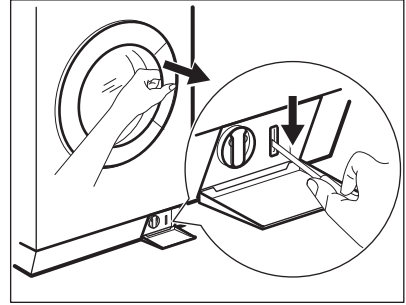



5. Poista pyykit rummusta ja sulje laitteen luukku.
6. Sulje sihdin luukku.

## 16. TEKNISET TIEDOT

Mitat	Leveys/korkeus/syvyys/ kokonaissyvyys	600 mm / 850 mm / 605 mm / 639 mm
Sähköliitäntä	Jännite Kokonaisteho Sulake Taajuus	230 V 2200 W 10 A 50 Hz
Suojakansi takaa kiinteiden hiukkasten ja kosteuden suojaustason, lukuun ottamatta kuitenkaan matalajännitteisiä laitteita, joissa ei ole kosteussuojaa.		IPX4
Vedenpaine	Minimi Maksimi	0,5 bar (0,05 MPa) 8 bar (0,8 MPa)
Maksimitäyttömäärä	Valko/Kirjo	9 kg
Maksimikuivapaino	Puuvilla Siliävät	6 kg 3 kg
Linkousnopeus	Maksimi	1600 kierrosta minuutissa

## 17. YMPÄRISTÖNSUOJELU

Kierrätä materiaalit, jotka on merkitty merkillä . Kierrätä pakkaus laittamalla se asianmukaiseen kierrätysastiaan. Suojele ympäristöä ja ihmisten terveyttä kierrättämällä sähkö- ja elektroniikkaromut. Älä hävitä merkillä 

merkittyjä kodinkoneita kotitalousjätteen mukana. Palauta tuote paikalliseen kierrätyskeskukseen tai ota yhteyttä paikalliseen viranomaiseen.



# INNEHÅLL

1. SÄKERHETSINFORMATION.....	34
2. SÄKERHETSFÖRESKRIFTER.....	36
3. PRODUKTBESKRIVNING.....	38
4. KONTROLLPANELEN.....	39
5. PROGRAM .....	41
6. FÖRBRUKNINGSVÄRDEN.....	46
7. TILLVALSFUNKTIONER.....	46
8. INSTÄLLNINGAR.....	47
9. INNAN FÖRSTA ANVÄNDNING.....	48
10. DAGLIG ANVÄNDNING.....	48
11. DAGLIG ANVÄNDNING - ENDAST TORKNING.....	51
12. DAGLIG ANVÄNDNING - TVÄTTNING OCH TORKNING.....	53
13. RÅD OCH TIPS.....	54
14. SKÖTSEL OCH RENGÖRING.....	56
15. FELSÖKNING.....	60
16. TEKNISKA DATA.....	63

## FÖR PERFEKT RESULTAT

Tack för att du valt denna produkt från AEG. Vi har skapat den så att du ska kunna få felritt resultat i många år, med innovativa tekniker som gör livet enklare – funktioner som du inte skulle hitta hos vanliga produkter. Varsågod att ägna några minuter åt att läsa detta för att få ut så mycket som möjligt av produkten. Besök vår webbplats för att:



Få tips om användning, broschyrer, felsökare, serviceinformation:  
**[www.aeg.com/webselfservice](http://www.aeg.com/webselfservice)**



Registrera din produkt för bättre service:  
**[www.registeraeg.com](http://www.registeraeg.com)**



Köp tillbehör, förbrukningsvaror och originalreservdelar till din produkt:  
**[www.aeg.com/shop](http://www.aeg.com/shop)**

## KUNDTJÄNST OCH SERVICE

Vi rekommenderar att originalreservdelar används.

Ha följande uppgifter tillhands när du kontaktar serviceavdelningen. Modell, PNC, serienummer.

Informationen finns på typskylten.

 Varningar/viktig säkerhetsinformation

 Allmän information och tips

 Miljöinformation

Med reservation för ändringar.

## 1. ⚠ SÄKERHETSINFORMATION

Läs noga de bifogade instruktionerna före installation och användning av produkten. Tillverkaren kan inte hållas ansvarig för personskador eller skador på egendom som orsakats av felaktig installation eller användning. Förvara alltid instruktionerna tillsammans med produkten för framtida bruk.

### 1.1 Säkerhet för barn och handikappade

**WARNING!**

Risk för kvävning, skador eller permanent invaliditet.

- Denna produkt kan användas av barn från 8 års ålder och uppåt, och av personer med nedsatt fysisk, sensorisk eller mental förmåga, samt personer med bristande erfarenhet och kunskap, om de övervakas eller instrueras beträffande hur produkten används på ett säkert sätt och förstår de risker som är förknippade med användningen.
- Låt inte barn leka med produkten.
- Barn under 3 år ska inte vistas i närheten utan ständig uppsikt.
- Håll allt förpackningsmaterial utom räckhåll för barn.
- Håll allt tvättmedel utom räckhåll för barn.
- Håll barn och husdjur borta från produkten när luckan är öppen.
- Om produkten har ett barnlås rekommenderar vi att du aktiverar det.
- Rengöring och användarunderhåll ska inte utföras av barn utan tillsyn.

### 1.2 Allmän säkerhet

- Ändra inte produktens specifikationer.
- Produkten kan installeras fristående eller under en köksbänk med rätt utrymme.

- Produkten får inte placeras bakom en låsbar dörr, en skjutdörr eller en dörr med gångjärnen på motsatt sida så att produkten inte kan öppnas helt.
- Anslut stickkontakten till eluttaget endast i slutet av installationen. Kontrollera att stickkontakten är åtkomlig efter installationen.
- Ventilationsöppningarna i botten (om tillämpligt) får ej täppas igen av en matta.
- Se till att du har god ventilation i rummet där torktumlaren står för att undvika att gaser sugas in i installationens rum från produkter som använder andra bränslen, exempelvis öppna spisar.
- Utloppsluften får inte ledas ut i ett varmlufts rör som leder ut ångor från produkter som förbränner gas eller andra bränslen (i tillämpliga fall).
- Vattentrycket (minimum och maximum) måste vara mellan 0,5 bar (0,05 MPa) och 8 bar (0,8 MPa).
- Följ den angivna maximala tvättmängden 9 kg (se avsnittet "Programöversikt").
- Produkten ska anslutas till vattentillförseln med de nya medföljande slanguppsättningarna. Gamla slanguppsättningar får inte återanvändas.
- Om nätsladden är skadad måste den bytas av tillverkaren, tillverkarens auktoriserade servicerepresentant eller personer med motsvarande utbildning, för att undvika fara.
- Skrapa bort ludd som har samlats runtom produkten.
- Plagg som har fläckar av matolja, aceton, alkohol, bensin, fotogen, fläckborttagningsmedel, terpentiner, vax och vaxborttagningsmedel skall tvättas i varmt vatten och tvättmedel innan de torkas i torktumlaren.
- Använd inte produkten om industriella kemikalier använts för rengöring.
- Torka inte otvättade plagg i tvättmaskinen-torktumlaren.
- Torka inte tvätt som innehåller skumgummi (latex), duschkössor, vattentäta textilier, plagg med

- gummiinlägg och kläder eller kuddar med skumgummifyllning i tvättmaskinen-torktummlaren.
- Sköljmedel och liknande produkter ska användas enligt tillverkarens anvisningar.
  - Ta ut alla föremål ur fickorna som t.ex. tändare och tändstickor.
  - Stäng aldrig av tvättmaskinen-torktummlaren innan torkningen har avslutats, såvida du inte snabbt kan ta ut all tvätt och sprida ut den så att värmen leds bort.
  - Sista delen av ett torkprogram sker utan värme (avkylningsfas) för att tvätten skall ligga i en temperatur som säkerställer att den inte skadas.
  - Spruta inte vatten eller ånga för att rengöra produkten.
  - Rengör produkten med en fuktig, mjuk trasa. Använd bara neutrala rengöringsmedel. Använd inte produkter med slipeffekt, skursvampar, lösningsmedel eller metallföremål.
  - Stäng av produkten och koppla bort den från eluttaget före underhåll.

## 2. SÄKERHETSFÖRESKRIFTER

### 2.1 Installation

- Följ de installationsinstruktioner som följer med produkten.
- Installera och använd inte produkten på en plats där temperaturen understiger 0 °C eller där den utsätts för väder och vind.
- Flytta alltid produkten vertikalt.
- Kontrollera att luft kan cirkulera mellan produkten och golvet.
- Ta bort förpackningen och transportbultarna.
- Kontrollera att golvet där du installerar produkten är plant, stabilt, värmebeständigt och rent.
- Spara transportbultarna. När du flyttar produkten igen måste du spärra trumman.
- Produkten är tung, så var alltid försiktig när du flyttar den. Använd alltid skyddshandskar.
- Installera eller använd inte en skadad produkt.
- Installera och använd inte produkten på en plats där temperaturen understiger 0 °C eller där den utsätts för väder och vind.
- Installera inte produkten där luckan inte kan öppnas helt.
- Ställ in fötterna så att det finns tillräckligt utrymme mellan produkten och mattan.
- Använd ett vattenpass för att kontrollera att produkten står helt vågrätt när den står på platsen där den skall användas. Om den inte gör det kan du justera fötterna tills den gör det.

## 2.2 Elektrisk anslutning



### WARNING!

Risk för brand och elektriska stötar.

- Produkten måste jordas.
- Använd alltid ett korrekt installerat, stötsäkert och jordat eluttag.
- Använd inte grenuttag eller förlängningsladdar.
- Dra inte i nätkabeln för att koppla bort produkten från eluttaget. Ta alltid tag i stickkontakten.
- Ta inte i nätkabeln eller stickkontakten med våta händer.
- Endast för Storbritannien och Irland: Produkten har en 13 A stickkontakt. Om säkringen i stickkontakten måste bytas ut ska en 13 A ASTA (BS 1362) säkring användas.
- Denna produkt uppfyller kraven enligt EEG-direktiven.

## 2.3 Anslutning av vatten

- Kontrollera så att du inte skadar vattenslangarna.
- Innan du ansluter produkten till nya rör eller till rör som inte har använts på länge låter du vattnet rinna tills det är rent.
- Den första gången du använder produkten ska du kontrollera att inget läckage förekommer.

## 2.4 Använd



### WARNING!

Det finns risk för personskador, elstöt, brand eller skador på produkten.

- Använd uteslutande denna produkt för hushållsbruk.

- Ändra inte produktens specifikationer.
- Placera inga lättantändliga produkter eller föremål som är fuktiga med lättantändliga produkter i, nära eller på produkten.
- Ta inte på luckglaset när ett program är igång. Glaset kan bli hett.
- Torka inte skadade plagg som innehåller vaddering eller stoppning.
- Om tvätten har behandlats med fläckborttagningsmedel måste en extra sköljning genomföras innan ett torkprogram startas.
- Kontrollera att du tagit ut alla metallföremål från tvätten.
- Torka endast textilier som är lämpliga att torka i tvättmaskinen/torktummlaren. Följ anvisningarna på alla klädvårdsetiketter.
- Plastföremål är inte värmebeständiga.
  - Om du använder en tvättboll så tar du bort den innan du ställer in torkprogrammet.
  - Använd inte tvättboll när du väljer ett NON-STOP-program.



### WARNING!

Risk för personskador och skador på produkten föreligger.

- Sitt eller stå inte på luckan när den är öppen.
- Torka inte genomblöta plagg i produkten.

## 2.5 Avfallshantering

- Koppla loss produkten från eluttaget.
- Klipp av strömkabeln och kassera den.
- Ta bort lucklåset för att hindra att barn eller djur stängs in inuti produkten.

## 3. PRODUKTBESKRIVNING

### 3.1 Översikt över produkten

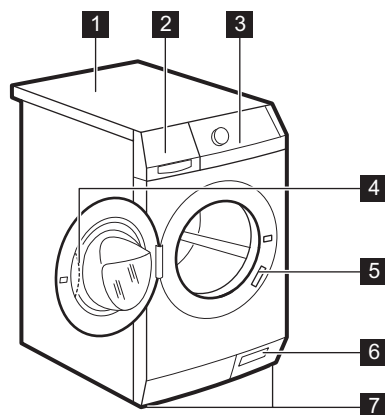

- 1 Bänkskiva
- 2 Tvättmedelsfack
- 3 Kontrollpanelen
- 4 Luckhandtag
- 5 Typskylt
- 6 Filter till tömningspump
- 7 Fötter för nivåutjämning av produkten

### 3.2 För att aktivera/inaktivera Barnlåset

Denna produkt hindrar barn eller djur från att bli instängda i trumman.

Vrid enheten medurs, tills skåran är horisontellt.

Du kan inte stänga luckan.

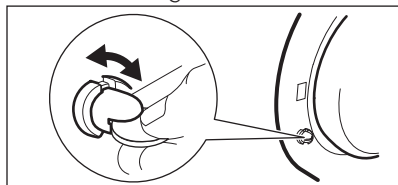

Stäng luckan genom att vrida enheten moturs tills skåran är vertikal.

### 3.3 Fästplåtsats (4055171146)

Finns att köpa hos närmaste auktoriserade återförsäljare.

Om du installerar produkten på en plint måste du fästa fast produkten i fästplåtarna.

Läs noga igenom anvisningarna som medföljer tillbehöret.

## 4. KONTROLLPANELEN

### 4.1 Beskrivning av kontrollpanelen

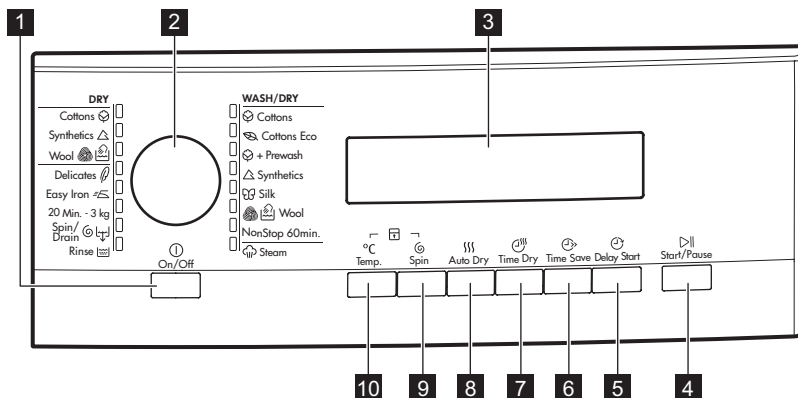

- 1** On/Off -knapp

**2** Programväljare

**3** Display

**4** Start/paus -knapp

**5** Fördröjd start -knapp

**6** Tidspår -knapp
- 7** Tidstorkning -knapp

**8** Automatisk torkning -knapp



**9** Centrifugering -knapp

**10** Temperatur -knapp

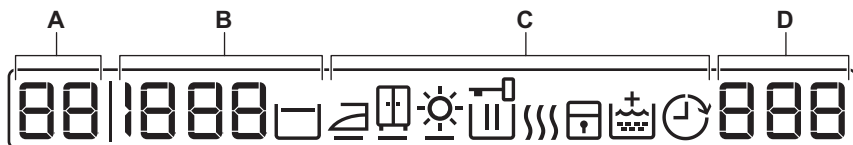







### 4.2 Display



Temperaturområde:	
A	<span style="margin-left: 20px;">Temperaturindikator</span>
	<span style="margin-left: 20px;">Kontrollampa för kallt vatten.</span>

Centrifugeringsområde:	
B	 Kontrollampa för centrifugeringshastighet
	 Kontrollampan för Ingen centrifugering <sup>1)</sup>
	 Indikator för Sköljstopp

<sup>1)</sup> Finns endast för programmet Centrifugering/Tömning.

Symboler för torrhetsnivå <sup>1)</sup> :	
	 Strykorrh
	 Skåporrh
	 Extra torrh
Displayindikatorer <sup>2)</sup> :	
C	 Lucka låst – Luckan <b>kan inte</b> öppnas när symbolen visas. Luckan <b>kan</b> öppnas när symbolen släcks.
	 Tvättfas
	 Torkningsfas
	 Barnlås
	 Extra sköljning
	 Fördröjd start

<sup>1)</sup> De tänds när du väljer ett automatiskt torkprogram.





<sup>2)</sup> Symbolerna visas på displayen när relaterat program eller funktion ställts in.











	Tidsområde:	
	1:25	Programtid (tvätt- och/eller torkfas) När programmet startar minskar tiden i steg om 1 minut.
	2h	Fördröjd start När knappen för fördröjd start trycks in visar displayen den fördröjda starttiden.
D	E20	Larmkoder Om det är fel på produkten visas felkoder på displayen. Se avsnittet "Felsökning".
	Err	Felmeddelande Displayen visar det här meddelandet i några sekunder när: <ul style="list-style-type: none"> <li>• Funktionen inte kan ställas in för tvättprogrammet.</li> <li>• Du försöker byta program under pågående program.</li> </ul>
	0	När programmet är klart

## 5. PROGRAM

### 5.1 Programöversikt

Program Temperaturområde	Max. tvättmängd Max. centrifuge- ringshastighet	Programbeskrivning (Typ av tvätt och smuts)
<b>Diskprogram</b>		
 Vit-/Kulör 95°C - Kall	9 kg 1600 varv/minut	<b>Vit och färgad bomull.</b> Normal smuts och lätt smuts.
 Bomull Eco <sup>1)</sup> 60°C - 40°C	9 kg 1600 varv/minut	<b>Vit bomull och färgäktad bomull.</b> Normalt smutsad tvätt. Energiförbrukningen minskar och programmets tvättfas förlängs.
 + Prewash Bomull + Förtvätt 95°C - Kall	9 kg 1600 varv/minut	<b>Vit och färgad bomull.</b> Mycket smutsad och normalt smutsad tvätt.
 Syntet 60°C - Kall	4 kg 1200 varv/minut	<b>Syntetplagg eller blandade material.</b> Normalt smutsad tvätt.
 Siden 30°C	1 kg 1000 varv/minut	Specialprogram för <b>silke och blandade syntetmaterial.</b>

Program Temperaturområde	Max. tvättmängd Max. centrifuge- ringshastighet	Programbeskrivning (Typ av tvätt och smuts)
 Wool 40°C - Kall	1,5 kg 1200 varv/minut	<b>Ylle som kan tvättas i maskin och för hand samt ömtåliga plagg</b> med "hand-tvätt"-symbol. <sup>2)</sup>
Non-stop 60 min. 40°C – 30°C	1 kg 1200 varv/minut	Hela programmet består av en tvättfas och torkfas för en mindre mängd blandade textilier (vit/kulör och syntet).
 Steam 40°C	1,5 kg	Ångprogram för <b>bomulls- och syntetplagg</b> . Det här programmet hjälper till att fräscha upp och göra tvätten mindre skrynklig.
 Sköljning Kall	9 kg 1600 varv/minut	För att skölja och centrifugera tvätten. <b>Alla material</b> , förutom ylle och mycket ömtåliga material. Minska centrifugeringshastigheten efter typ av tvätt.
 Centr./Tömning <sup>3)</sup>	9 kg 1600 varv/minut	För att centrifugera och tömma ut vattnet i trumman. <b>Alla material</b> .
20 min. - 3 kg 40°C – 30°C	3 kg 1200 varv/minut	<b>Bomull och syntet som är lätt smutsade</b> eller bara använda en gång.
 Easy Iron 60°C - Kall	4 kg 800 varv/minut	<b>Syntetplagg som ska tvättas försiktigt</b> . Normalt och lätt smutsad tvätt. <sup>4)</sup>
 Fintvätt 40°C - Kall	4 kg 1000 varv/minut	<b>Ömtåliga material som akryl, viskos, polyester</b> . Normalt smutsad tvätt.
<b>Torkprogram</b>		
 Ylle	1 kg	Torkprogram för <b>yll</b> e.
 Synthetic	3 kg	Torkprogram för <b>syntetplagg</b> .

Program Temperaturområde	Max. tvättmängd Max. centrifugeringshastighet	Programbeskrivning (Typ av tvätt och smuts)
 Bomul	6 kg	Torkprogram för <b>bomullsplagg</b> .







1) Tvättprogrammet Bomull Eco i 60 °C med en tvättvikt på 9 kg och torkprogrammet Bomul är referensprogram för de data som anges på energietiketten enligt standard EEG 92/75.









Vattentemperaturen i tvättfasen kan skilja sig från temperaturen som anges för valt program.

- 2) Under programmet roterar trumman långsamt för att tvätten ska tvättas försiktigt. Det kan förefalla som om trumman inte roterar riktigt. Detta ska betraktas som en normal funktion för produkten.
- 3) Ställ in centrifugeringshastigheten. Se till att det går att ställa in den hastigheten med valt program. Om du ställer in funktionen Ingen centrifugering är tömningsfasen den enda tillgängliga.
- 4) För att minska skrynklor på tvätten reglerar detta program vattentemperaturen och utför en skonsam tvätt- och centrifugeringsfas. Produkten lägger till ytterligare sköljningar. Det här programmet är inte kompatibelt med torkning.

#### Programfunktioner kompatibilitet

Program				 1)	 2)	
Vit-/Kulör 	■		■	■	■	■
Bomull Eco 	■		■	■	■ 3)	■
Bomull + Förtvätt  + Prewash						
Syntet 	■		■	■	■	■
Siden 	■		■	■	■	■
Wool 	■		■			■
Non-stop 60 min.						
Steam 	■		■	■	■	■
Sköljning 	■					■
Centr./Tömning 4)  	■		■	■	■	■
20 min. - 3 kg	■		■	■	■	■
Easy Iron 	■		■			■

<b>Program</b>				 1)	 2)	
Fintvätt 	■	■	■	■		



1) Om funktionen Permanent extra sköljning aktiveras lägger produkten till några extra sköljningar. Om du i sköljprogrammet ställer in en låg centrifugeringshastighet sköljer produkten skonsamt och centrifugerar en kort stund.

2) Om du väljer en kortare programlängd rekommenderar vi att du minskar mängden tvätt. Det går att fylla produkten helt men tvättnresultatet blir sämre.

3) I detta program kan man bara ställa in Extra snabb.

4) Ställ in centrifugeringshastigheten. Se till att det går att ställa in den hastigheten med valt program. Om du ställer in funktionen Ingen centrifugering är tömningsfasen den enda tillgängliga.

## 5.2 Automatisk torkning

Torrhetsgrad	Material	Vikt
 <b>Extra Torrt</b> För frottémateriäl	<b>Bomull och linne</b> (morgonrockar, badhanddukar osv.)	upp till 6 kg
 <b>Skåptorrt<sup>1)</sup></b> För plagg som ska läggas undan	<b>Bomull och linne</b> (morgonrockar, badhanddukar osv.)	upp till 6 kg
	<b>Syntet och blandade material</b> (tröjor, blusar, underkläder, linne)	upp till 3 kg
	<b>Silkeplagg</b> (blusar, skjortor, kläder..)	upp till 1 kg
	<b>Ylleplagg</b> (ylletröjor)	upp till 1 kg
 <b>Stryktorrt</b> Lämpligt för strykning	<b>Bomull och linne</b> (lakan, bordsdukar, skjortor osv.)	upp till 6 kg

1) **Information till provanstalter** Testprestanda, i enlighet med SS-EN 50229 måste utföras med en FÖRSTA torkningslast med max deklarerad torkningskapacitet (lastsammansättning enligt SS-EN 61121) genom att ställa in programmet AUTOMATISKT SKÅPTORRT för bomull. Den ANDRA torkningslasten med återstående last måste testas genom att välja programmet för AUTOMATISKT SKÅPTORRT för bomull.

### 5.3 Tidsinställd torkning

Torrhetsgrad	Material	Tvättmängd (kg)	Centrifugeringshastighet varv/ minut	Föreslagen varaktighet (min)
<b>Extra Torrt</b> För frottématerial	<b>Bomull och linne</b> (morgonrockar, badhanddukar osv.)	6	1600	225 - 245
		4	1600	135 - 155
		2	1600	95 - 105
<b>Skåptorrt</b> För plagg som ska läggas undan	<b>Bomull och linne</b> (morgonrockar, badhanddukar osv.)	6	1600	215 - 235
		4	1600	125 - 145
		2	1600	85 - 95
<b>Skåptorrt</b> För plagg som ska läggas undan	<b>Syntet och blandade material</b> (tröjor, blusar, underkläder, linne)	3	1200	135 - 145
		1	1200	40 - 50
	<b>Wool (Ylle)</b> (ylletröjor)	1	1200	110 - 130
	<b>Siden</b> (blusar, skjortor, kläder, etc.)	1	1000	80
<b>Stryktorrt</b> Lämpligt för strykning	<b>Bomull och linne</b> (lakan, bordsdular, skjortor osv.)	6	1600	185 - 205
		4	1600	95 - 115
		2	1600	75 - 85

### 5.4 Woolmark Apparel Care - Blå



- Maskinens ylleprogram har godkänts av Woolmark Company för tvätt av maskintvätt av ylleplagg märkta som "handtvätt", under förutsättning att

plaggen tvättas enligt anvisningarna från tillverkaren av denna tvättmaskin. Följ anvisningarna på klädvårdsetiketten för torkning och andra tvättanvisningar. M1230

- Maskinens ylleprogram har godkänts av Woolmark Company för torkning av ylleplagg märkta som "handtvätt", under förutsättning att plaggen torkas enligt anvisningarna från tillverkaren av denna tvättmaskin. Följ anvisningarna på klädvårdsetiketten för andra tvättanvisningar. M1224
- I Storbritannien, Irland, Hong Kong och Indien är Woolmark-symbolen ett certifieringsmärke.

## 6. FÖRBRUKNINGSVÄRDEN



Uppgifterna i tabellen är ungefärliga. Olika orsaker kan ändra uppgifterna: mängden och typen av tvätt, vattnet och omgivningstemperatur.



Vid programstart visar displayen varaktighetsprogrammet för maxvikten. Under tvättfasen blir programmets varaktighet automatiskt uträknat och kan förkortas ordentligt om tvättens vikt är mindre än maxvikten (t.ex. Bomull 60 °C med maxvikt 9 kg, så överskrider programmet 2 timmar. Om vikten däremot är 1 kg så är programmet klart på mindre än en timme). När apparaten räknar ut programmets längd så blinkar en lampa i displayen.

Program	Tvättmängd (kg)	Energiförbrukning (kWh)	Vattenförbrukning (liter)	Ungefärlig programtid (minuter)
Bomull 60 °C	9	1.68	71	180
Bomull Eco Energisparprogrammet för bomull 60 °C <sup>1)</sup>	9	1.05	57	220
Bomull 40 °C	9	1.05	71	175
Syntet 40 °C	4	0.65	52	110
Fintvätt 40 °C	4	0.7	63	91
Ylle/Handtvätt 30 °C	1.5	0.35	57	58

<sup>1)</sup> "Energisparprogrammet för bomull" vid 60 °C med en tvättmängd på 9 kg är referensprogram för de uppgifter som anges på energietiketten enligt standard EEG 92/75.

## 7. TILLVALSFUNKTIONER

### 7.1 Temperatur °C

Ställ in den här funktionen för att ändra den inställda temperaturen.

Indikator **--** = kallt vatten.

Displayen visar den inställda temperaturen.

### 7.2 Centrifugering

Med den här funktionen kan du sänka den förinställda centrifugeringshastigheten.

På displayen visas indikatorn för den inställda hastigheten.

#### Tillvalscentrifugeringsfunktioner: Ingen centrifugering

- Ställ in den här funktionen för att ta bort alla centrifugeringsfaser.
- Ställ in den för mycket ömtåliga plagg.
- För att kompensera för utebliven centrifugering använder sköljningsfasen mer vatten i vissa tvättprogram.
- På displayen visas indikatorn **---**.  
**Sköljstopp**

- Ställ in den här funktionen för att förhindra att tvätten skrynklar.
- Tvättprogrammet stannar med vattnet i trumman. Trumman roterar regelbundet för att undvika att tvätten skrynklas.
- Luckan förblir låst. Du måste tömma ut vattnet för att kunna låsa upp luckan.
- På displayen visas indikatorn .

 Se "När programmet är klart" för tömning av vattnet.

### 7.3 Automatisk torkning

Tryck på den här knappen för att ställa in en av 3 automatiska torrhetsnivåer som produkten föreslår. På displayen visas symbolen för den valda torrhetsgraden:

-  **Stryktorrt** – tvätt som ska strykas
-  **Skåptorrt** – tvätt som ska läggas in i skåp
-  **Extra torrt** – tvätt som ska torkas helt

 Du **kan inte** välja alla automatiska nivåer för alla typer av textilier.

### 7.4 Tidstorkning

Tryck på den här knappen för att ange den tid som passar textilierna som du ska

torka. På displayen visas det inställda värdet.

Varje gång du trycker på knappen ökar torktiden med 5 minuter.

 Du **kan inte** välja alla tider för olika typer av textilier.

### 7.5 Tidspar

Med den här funktionen kan du minska programlängden.

- Tryck på den här knappen en gång för att ställa in "Kortare längd" för lätt smutsade plagg.
- Tryck två gånger på den här knappen för att ställa in "Extra snabb" för mycket lätt smutsade plagg.

 Vissa program accepterar bara en av de två funktionerna.

### 7.6 Fördröjd start

Med den här funktionen kan du senarelägga starten av ett program med 30 minuter till 20 timmar.



Displayen visar tillhörande indikator och fördröjd tid.

## 8. INSTÄLLNINGAR

### 8.1 Ljudsignaler

Ljudsignalen låter när:



- Du sätter på produkten.
- När du stänger av produkten.
- När du trycker på knapparna.
- När programmet är klart.
- När ett fel har uppstått på produkten.

**Avaktivera/aktivera** ljudsignalerna genom att trycka på  och  samtidigt i 6 sekunder.

 Om du inaktiverar ljudsignalerna fortsätter de att låta när det är fel på produkten.

### 8.2 Barnlås

Med den här funktionen kan du förhindra att barnen leker med kontrollpanelen.

- **Aktivera/avaktivera** funktionen genom att trycka på  och  samtidigt tills kontrolllampan  **tänds/släcks**.

Du kan aktivera funktionen:

- Efter att du tryckt på Start/paus: alternativen och programvredet är låsta.
- Innan du trycker på Start/paus: Produkten startar inte.

### 8.3 Permanent inställning av extra sköljning

Med den här funktionen kan du ha extra sköljning på permanent när du ställer in ett nytt program.

- **Aktivera/avaktivera** funktionen genom att trycka på  och  samtidigt tills kontrollampen Extra sköljning **tänds/släcks**.

## 9. INNAN FÖRSTA ANVÄNDNING

1. Häll 2 liter vatten i tvättmedelsfacket för tvättfasen.  
Då aktiveras tömningssystemet.
2. Häll en liten mängd tvättmedel i facket för tvättfasen.
3. Ställ in och starta ett program för bomull vid högsta temperaturen utan tvätt.

Detta tar bort all möjlig smuts från trumman och baljan.

## 10. DAGLIG ANVÄNDNING

### 10.1 Fylla på tvätt

1. Öppna luckan till produkten
2. Lägg in tvätten i trumman, ett plagg i taget.
3. Skaka plaggen innan du lägger in dem i produkten.  
Lägg inte in för mycket tvätt i trumman.
4. Stäng luckan ordentligt.

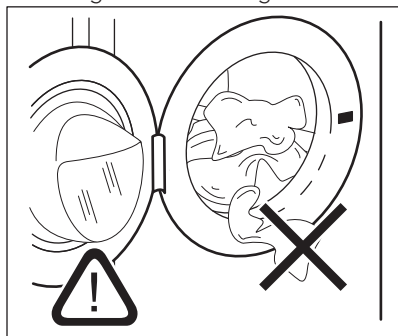

#### FÖRSIKTIGHET!

Kontrollera att det inte finns någon tvätt kvar mellan tätningen och luckan. Det finns risk för vattenläckage eller att tvätten skadas.

### 10.2 Fylla på tvättmedel och tillsatsmedel

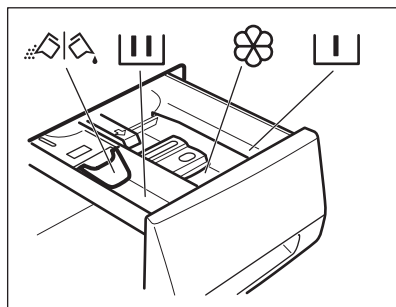

Fack för förvtvättfasen, blötlägningsprogram eller fläckborttagningsmedel.



Tvättmedelsfack för tvättfasen.



Fack för flytande tillsatser (sköljmedel, stärkelse)

#### MAX

Maximal nivå för mängd flytande tillsatser.



Flik för pulvertvättmedel eller flytande tvättmedel.



Följ alltid anvisningarna på tvättmedelsprodukternas förpackning.



### 10.3 Kontrollera flikens läge

1. Dra ut tvättmedelsfacket så långt det går.
2. Tryck ner spaken för att ta ut facket.

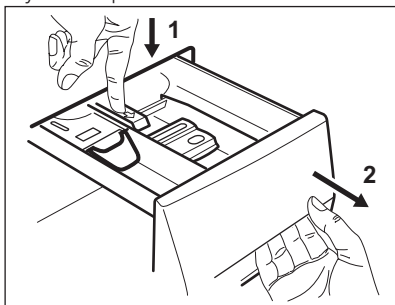

3. Vänd fliken uppåt om du ska använda pulvertvättmedel.

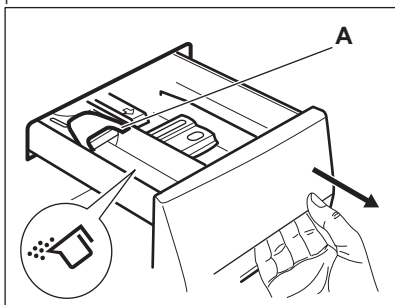

4. Vänd fliken nedåt om du ska använda flytande tvättmedel.

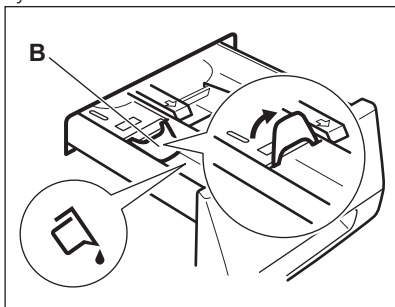

#### Med fliken i läget NEDÅT:

- Använd inte geléaktigt eller tjockflytande tvättmedel.
- Lägg inte i mer flytande tvättmedel än gränsen som visas på fliken.
- Ställ inte in i förtvättfasen.
- Ställ inte in funktionen fördröjd start.

5. Mät upp tvätt- och sköljmedel.
6. Stäng tvättmedelsfacket försiktigt. Se till att fliken inte orsakar en tilltäppning när du stänger facket.

### 10.4 Aktivera produkten

1. Sätt i stickkontakten i eluttaget.
2. Öppna vattenkranen.
3. Tryck på knappen On/Off för att sätta på produkten. En kort signal hörs.

### 10.5 Inställning av program

1. Vrid programväljaren till önskat tvättprogram:
  - Motsvarande programlampa tänds.
  - Kontrollampen för Start/paus blinkar.
  - På displayen visas: standardtemperatur, centrifugeringshastighet, kontrollampor för programfaser och programlängd.
2. Ändra vid behov temperaturen, centrifugeringshastigheten, programlängden eller lägg till tillgängliga funktioner. När du aktiverar en funktion visas kontrollampen för inställd funktion.



Om du gör ett felaktigt val visas meddelandet **Err** på displayen.

### 10.6 Starta ett program utan fördröjd start

Tryck på knappen Start/paus för att starta programmet.

Tillhörande kontrollampa slutar blinka och fortsätter lysa med fast sken. Kontrollampen för fasen som är igång börjar blinka på displayen. Programmet startar och luckan låses. På displayen visas kontrollampen .



Tömningspumpen kan vara igång en kort tid när produkten fyller på vatten.

## 10.7 Produktens beteende



Efter ca 15 minuter från programmets start:

- Produkten justerar automatiskt programtiden efter tvätten du har lagt in i trumman så att du får perfekt tvättresultat på minsta möjliga tid.
- På displayen visas det nya värdet.

## 10.8 Starta ett program med fördröjd start

1. Tryck på Fördröjd start-knappen flera gånger tills antalet minuter eller timmar för fördröjningen visas på displayen.

Kontrollampen tänds.

2. Tryck på Start/paus. Produkten startar nedräkningen för fördröjd start.

När nedräkningen är klar startar programmet automatiskt.



Innan du trycker på Start/paus-knappen för att starta produkten kan du avbryta eller ändra inställningen av den fördröjda starten.

## 10.9 Avbryta fördröjd start

Avbryta den fördröjda starten:

1. Ställ produkten i pausläge genom att trycka på knappen Start/paus. Motsvarande kontrollampa blinkar.
2. Tryck på knappen Fördröjd start flera gånger tills  visas på displayen.
3. Tryck på knappen Start/paus en gång till för att starta programmet direkt.

## 10.10 Avbryta ett program och ändra ett alternativ

Du kan bara ändra vissa funktioner innan de satts igång.

1. Tryck på Start/paus. Motsvarande indikator blinkar.
2. Ändra det inställda alternativet.
3. Tryck på Start/paus-knappen igen. Programmet fortsätter.

## 10.11 Avbryta ett pågående program

1. Tryck på On/Off-knappen för att avbryta programmet och stänga av produkten.
2. Tryck på On/Off-knappen igen för att slå på produkten.

Du kan nu ställa in ett nytt tvättprogram.



Innan ett nytt program startas kan vattnet tömmas ut ur produkten. I det här fallet måste du kontrollera att det fortfarande finns tvättmedel i tvättmedelsfacket. Om det inte gör det, fyll på tvättmedel igen.

## 10.12 Öppna luckan



Om temperaturen och nivån på vattnet i trumman är för hög och/eller trumman fortfarande roterar kan du inte öppna luckan.



Luckan är låst medan ett program eller fördröjd start pågår.

1. Tryck på Start/paus. Tillhörande kontrollampa för låst lucka släcks på displayen.
2. Öppna luckan till produkten.
3. Stäng luckan och tryck på Start/paus-knappen.

Programmet eller den fördröjda starten fortsätter.

## 10.13 Program klart

När programmet är klart stannar produkten automatiskt. En ljudsignal hörs (om den är aktiverad).

 tänds på displayen och kontrollampen för låst lucka  släcks.

Indikatorn för knapp Start/paus slocknar.

1. Tryck på knappen On/Off för att stänga av produkten.

Fem minuter efter att programmet avslutats stänger energisparfunktionen automatiskt av produkten.



När du slår på produkten igen visas slutet på det senast inställda programmet på displayen. Vrid programväljaren för att ställa in ett nytt program.

2. Ta ut tvätten ur produkten.
3. Kontrollera att trumman är tom.
4. Låt luckan stå på glänt för att undvika mögelbildning och dålig lukt

## 10.14 Tömma ut vatten efter ett program är klart

**Tvättprogrammet är klart men det finns vatten i trumman:**

Trumman roterar regelbundet för att undvika att tvätten skrynklas.

Kontrollampen för luckan  är tänd. Luckan förblir låst.

Du måste tömma ut vattnet för att kunna öppna luckan:

1. Sänk vid behov centrifugeringshastigheten.
2. Tryck på knappen Start/paus. Produkten tömmer ut vattnet och centrifugerar.

3. När programmet är klart och kontrollampen för lucklåset  släcks kan du öppna luckan.
4. Tryck på On/Off i några sekunder för att avaktivera produkten.



Produkten töms och centrifugerar automatiskt efter cirka 18 timmar.

## 10.15 AUTO-standby-funktionen

Funktionen AUTO-standby stänger automatiskt av produkten för att minska energiförbrukningen när:

- Du inte använder produkten under 5 minuter innan du trycker på knappen Start/paus.  
Tryck på knappen On/Off för att slå på produkten igen.
- Efter 5 minuter från tvättprogrammets slut  
Tryck på knappen On/Off för att slå på produkten igen.  
Displayen visar slutet för det senast inställda programmet.  
Vrid programväljaren för att ställa in ett nytt program.



Om du ställer in ett program eller ett tillval som avslutas med vatten i trumman, AUTO-standby-funktionen **stänger inte** av maskinen för att du ska komma ihåg att tömma ut vattnet.

# 11. DAGLIG ANVÄNDNING - ENDAST TORKNING



**WARNING!**  
Se säkerhetsavsnitten.

## 11.1 Torkning



**WARNING!**  
**Kontrollera att vattenkranen är öppen.**

1. Tryck på On/Off i några sekunder för att aktivera produkten.
2. Lägg i tvätten plagg för plagg.

3. Vrid programvredet till lämpligt program för plaggen som ska torkas. På displayen visas kontrollampen för

torkning .



För att plaggen ska bli torra **ska man inte** lägga i mer tvätt än vad som rekommenderas i bruksanvisningen. Välj **inte** en lägre centrifugeringshastighet än den automatiska hastigheten för det valda programmet.

## 11.2 Nivåer för automatisk torkning

Tvätten kan torkas vid föregivna torrhetsnivåer:

1. Tryck på Automatisk torkning flera gånger tills displayen visar någon av följande indikatorer för torrhetsgrad:

- : STRYKTORRHETSGRAD-indikator för bomullsplagg
- : SKÅPTORRHETSGRAD nivåindikator för bomulls-, syntet-, ylle- och silkeplagg
- : EXTRA TORRHETSGRAD-indikator för bomullsplagg

På displayen visas tiden som beräknats utifrån en normal tvättmängd. Om tvättmängden är större eller mindre än den normala mängden justerar produkten automatiskt tiden under programmets gång.

2. Tryck på Start/paus för att starta programmet.

På displayen visas indikatorn för lucka låst . Indikatorn för torkning börjar blinka.



Du kan inte välja alla torrhetsgrader för alla typer av tvätt.

## 11.3 Tidsinställd torkning

Tvätten kan också torkas med en manuellt inställd tid:

1. Tryck på Tidstorkning flera gånger för att ställa in tiden (se tabellen "Program för tidsstyrd torkning").

- På displayen visas den inställda tiden: te.x. **40**. Varje gång du trycker på knappen ökar torktiden med 5 minuter.
- Efter några sekunder visar displayen en ny tid: te.x. **43**. Produkten beräknar även hur lång tid skrynkelskydds- och avkylningsfasen tar.

2. Tryck på Start/paus för att starta programmet.

- På displayen visas den nya tiden med jämna mellanrum.
- Kontrolllampan för torkning börjar blinka.
- På displayen visas kontrolllampan för lucka låst .



Om du bara anger 10 minuters torkfas genomförs bara ett avkylningsprogram. Om tvätten inte är tillräckligt torr ställer du in ett kort torkprogram igen.

## 11.4 När torkprogrammet är klart

Produkten stannar automatiskt.

- Ljudsignalerna hörs (om de är aktiverade).
- tänds på displayen.
- Indikatorn Start/paus släcks.
- Under de sista minuterna av torkprogrammet utförs en kylnings- och skrynkelskyddsfas. Luckan är fortfarande spärrad.

När symbolen för lucklåset släcks på displayen kan du öppna luckan.

1. Tryck på On/Off-knappen i några sekunder för att inaktivera produkten.
- Några minuter efter att programmet avslutats stänger energisparfunktionen automatiskt av produkten.
2. Ta ut tvätten ur produkten. Kontrollera att trumman är tom.
3. Låt luckan stå på glänt för att undvika mögelbildning och dålig lukt.

## 12. DAGLIG ANVÄNDNING - TVÄTTNING OCH TORKNING



### VARNING!

Se säkerhetsavsnitten.

### 12.1 Non-Stop-program

1. Tryck på On/Off i några sekunder för att aktivera produkten.
2. Lägg i tvätten plagg för plagg.



För att plaggen ska bli torra **ska man inte** lägga i mer tvätt än vad som rekommenderas i bruksanvisningen. Välj **inte** en lägre centrifugeringshastighet än den automatiska hastigheten för det valda programmet.

3. Häll tvättmedlet och sköljmedlet i lämpligt fack.
4. Vrid programvredet till tvättprogrammet.

Displayen visar kontrollamporna för de olika tvättfaserna.

5. Välj tillvalsfunktioner.

### 12.2 Tvätt & automatisk torkning

1. Tryck på Automatisk torkning flera gånger tills displayen visar någon av följande indikatorer för torrhetsgrad:

- : STRYKTORRHETSGRAD-indikator för bomullsplagg
- : SKÅPTORRHETSGRAD nivåindikator för bomulls-, syntet-, ylle- och silkeplagg
- : EXTRA TORRHETSGRAD-indikator för bomullsplagg

På displayen visas indikatorn . Tiden som visas på displayen anger hur lång tid tvätt- och torkprogrammet beräknas ta vid en normal tvättmängd.



För att få god torkning låter produkten dig inte ställa in en för låg centrifugeringshastighet för plaggen som ska tvättas och torkas.

2. Tryck på Start/paus för att starta programmet.

Indikatorn för inställd torrhetsnivå fortsätter lysa på displayen.

Indikatorn för lucklåset tänds. På displayen visas den nya tiden med jämna mellanrum.



Under de sista minuterna av torkprogrammet pågår en skrynkelkydds- och avkylningsfas.

### 12.3 Tvättning och torkning med inställd timer

För att få god torkning låter produkten dig inte ställa in en för låg centrifugeringshastighet för plaggen som ska tvättas och torkas.

1. Tryck på Tidstorkning för att ställa in torktiden. Displayen visar 10 minuter.

Kontrolllampan tänds på displayen. På displayen visas den valda torktiden, t.ex.:

40. Efter några sekunder visas på displayen den slutliga tiden 2:03, som är den totala längden på tvätt- och torkprogrammen (tvätt + torkning + skrynkelkydd + kylningsprogram).



Om du väljer en torktid på bara 10 minuter efter tvätt beräknar produkten även skrynkelkydds- och avkylningsfaserna i den totala tiden.

2. Tryck på Start/paus för att starta programmet.

-kontrolllampan tänds på displayen. Luckan är låst. På displayen visas den nya tiden med jämna mellanrum.

## 12.4 Program klart

Produkten stannar automatiskt. Ljdsignalerna hörs (om de är aktiverade). För mer information se "När programmet är klart" i föregående kapitel.

1. Ta ut tvätten ur produkten. Kontrollera att trumman är tom.
2. Låt luckan stå på glänt för att undvika mögelbildning och dålig lukt.

## 12.5 Ludd i materialet

Under tvätt- och/eller torkfasen kan vissa typer av material (ylle, sweatshirt etc) släppa ifrån sig ludd.

Luddet kan fastna på textilierna under nästa program.



Denna olägenhet ökar med syntetiska textilier.

Om du vill förhindra ludd i tvätten rekommenderar vi att du:

- Inte tvättar mörka textilier efter att du tvättat och torkat ljusa textilier (ylle, sweatshirt etc) och tvärtom.
- Lufttorka denna typ av textilier när de tvättas första gången.
- Rengöring av nålfällan.
- Efter torkfasen rengör du den tomma trumman, packningen och luckan med en våt trasa.

## 12.6 Hur man avlägsnar luddet i plaggen

Om du vill ta bort ludd inuti trumman väljer du ett specialprogram:

1. Töm trumman.
2. Rengör trumman, tätningen och luckan med en våt trasa.
3. Välj sköljprogrammet.
4. Tryck samtidigt på  och  för att aktivera rengöringsfunktionen tills displayen visar **CLE**.
5. Tryck på Start/paus för att starta programmet.

# 13. RÅD OCH TIPS



### VARNING!

Se säkerhetsavsnitten.

## 13.1 Fylla på tvätt

- Dela in tvätten i: vittvätt, kulörtvätt, syntetmaterial, ömtåliga material och ylle
- Följ tvättanvisningarna som finns på tvättmärkningen.
- Tvätta inte vita och färgade plagg tillsammans.
- Vissa färgade plagg kan missfärgas i första tvätten. Vi rekommenderar att du tvättar dem separat de första gångerna.
- Stäng örngott, blixtlås, hakar och tryckknappar. Knyt skärp.
- Töm alla fickor och veckla ut plaggen.
- Vänd ut och in på flerfärgade plagg, ylle och plagg med tryck.
- Ta bort svåra fläckar.
- Tvätta svåra smutsfläckar med ett specialtvättmedel.
- Var försiktig med gardiner. Ta bort hakarna eller lägg gardinerna i en tvättpåse eller ett örngott.

- Tvätta inte saker i produkten utan fäll eller med snitt. Tvätta små plagg (t.ex. bygelbehåar, bälten, strumpbyxor osv.) i en tvättpåse.
- En mycket liten tvättmängd kan orsaka balansproblem vid centrifugeringsfasen. Om detta händer, justera plaggen manuellt i baljan och starta centrifugeringsfasen igen.

## 13.2 Svåra fläckar

Det räcker inte med vatten och tvättmedel för vissa fläckar.

Vi rekommenderar att du förbehandlar dessa fläckar innan du lägger in plaggen i maskinen.

Det finns särskilda fläckborttagningsmedel. Använd ett fläckborttagningsmedel som lämpar sig för typen av fläck och material.

### 13.3 Tvättmedel och tillsatser

- Använd endast tvättmedel och tillsatser som är särskilt avsedda för tvättmaskiner:
  - pulver för alla typer av material,
  - Pulver för ömtåliga material (40 °C max) och ylle
  - flytande tvättmedel, helst för tvättprogram med låga temperaturer (max. 60 °C) för alla typer av material, eller specialtvättmedel för endast ylle.
- Blanda inte olika sorters tvättmedel.
- För miljöns skull ska du inte använda mer diskmedel än nödvändigt.
- Följ alltid anvisningarna på förpackningen till dessa produkter.
- Använd rätt produkter för materialets typ och färg, programtemperatur och smutsgrad.
- Om produkten inte har ett tvättmedelsfack med luckenheten tillsätter du det flytande tvättmedlet med en doseringsboll (fås från tvättmedelstillverkaren).

### 13.4 Miljötips

- Ställ in ett program utan förtvätt om du har tvätt som är normalt smutsig.
- Starta alltid ett tvättprogram med full maskin.
- Använd vid behov fläckborttagningsmedel när du ställer in ett program med låg temperatur.
- Kontrollera vattenhårdheten i hemmet så att du använder rätt mängd tvättmedel. Se avsnittet "Vattenhårdhet".

### 13.5 Vattenhårdhet

Om vattenhårdheten där du bor är hög eller medelhög rekommenderar vi att du använder en vattenavhårdare för tvättmaskiner. I områden där vattenhårdheten är mjuk behövs ingen vattenavhårdare.

Kontakta din lokala vattenmyndighet för att ta reda på vattenhårdheten där du bor.

Använd rätt mängd sköljmedel. Följ alltid anvisningarna på förpackningen till produkten.

### 13.6 Tips om torkning

#### Förbereda torkprogrammet

- Öppna vattenkranen.
- Kontrollera att anslutningen till tömningsslangen är korrekt. Läs installationskapitlet om du vill ha mer information.
- Om du vill veta hur stor tvättmängd du kan ha i de olika torkprogrammen tittar du i tabellerna.





### 13.7 Plagg som ej ska torktumlas

#### Välj inte något torkprogram för den här typen av tvätt:

- Mycket ömtåliga plagg
- Syntetgardiner
- Plagg med metalldetaljer
- Nylonstrumpor
- Filtar
- Överkast
- Täcken
- Jackor
- Sövsäckar
- Textilier med rester av hårspray, nagellacksborttagningsmedel eller liknande
- Plagg som innehåller skumgummi och liknande material.

### 13.8 Klädvårdsetiketter

När du torkar annan tvätt följer du plaggens tvättråd:

-  = Plagget kan torktumlas
-  = Torkprogrammet sker vid hög temperatur
-  = Torkprogrammet sker vid lägre temperatur
-  = Plagget kan inte torktumlas.

### 13.9 Torkprogrammets varaktighet

Torktiden kan variera beroende på:

- den sista centrifugeringens hastighet
- torrhetsgrad
- typ av tvätt
- tvättens vikt

### 13.10 Ytterligare torkning

Om tvätten fortfarande är fuktig när torkprogrammet är klart väljer du ytterligare en kort torkning.



**WARNING!**  
Om du vill undvika att plaggen blir skrynkliga eller krymper bör du inte övertorka tvätten.

### 13.11 Allmänna tips

Läs tabellen «Torkprogram» om du vill veta de **genomsnittliga** torktiderna.

## 14. SKÖTSEL OCH RENGÖRING



**WARNING!**  
Se säkerhetsavsnitten.

### 14.1 Utvändig rengöring

Rengör produkten bara med tvål och varmt vatten. Torka alla ytor noga.



**FÖRSIKTIGHET!**  
Använd inte denaturerad sprit, lösningsmedel eller kemiska produkter.

### 14.2 Avkalkning

Om vattenhården där du bor är hög eller medelhög rekommenderar vi att du använder ett avkalkningsmedel för tvättmaskiner.

Undersök trumman regelbundet för att förhindra kalkbildning och rostpartiklar.

Ta bort rostpartiklar endast med specialprodukter för tvättmaskin. Gör detta separat från tvätten.



Följ alltid anvisningarna på förpackningen till produkten.

Där får du reda på hur du torkar tvätten på bästa sätt. Notera torktiden för redan körda program.

Undvika statisk elektricitet i slutet av torkprogrammet:

1. Använd sköljmedel i tvättprogrammet.
2. Använd särskilt sköljmedel för torktumlare.

När torkprogrammet är klart tar du ut tvätten direkt.

### 14.3 Underhållstvätt

Vid programmen med låg temperatur kan det hända att det blir kvar lite tvättmedel i trumman. Kör en underhållstvätt med jämna mellanrum. För att göra detta:

- Ta ut tvätten ur trumman.
- Ställ in bomullsprogrammet med högsta temperaturen med en liten mängd tvättmedel.

### 14.4 Lucktätning

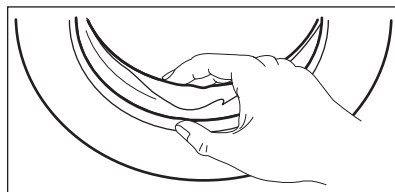

Undersök tätningen regelbundet och ta bort alla föremål från innerdelen.



## 14.5 Rengöring av tvättmedelsfacket

1.

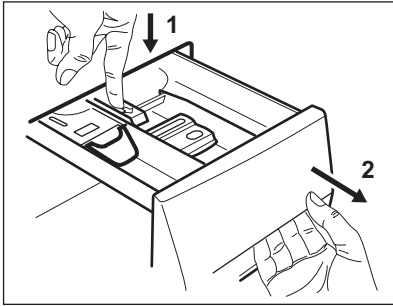

2.

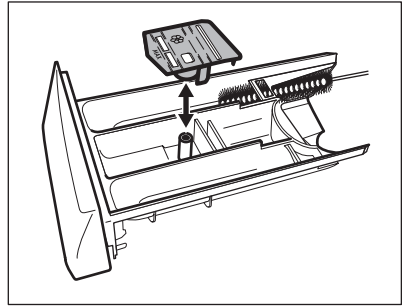

3.

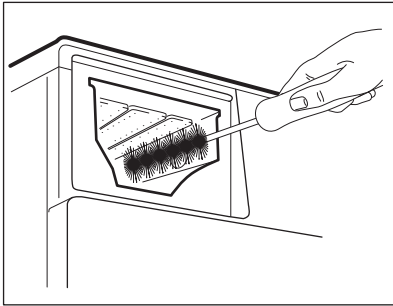

4.

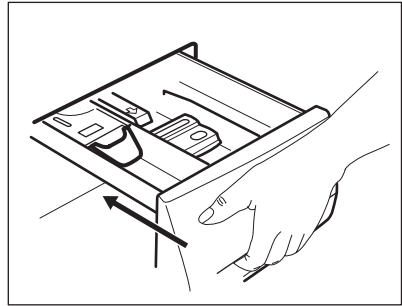

## 14.6 Rengöring av tilloppsslangen och ventilfiltret

1.

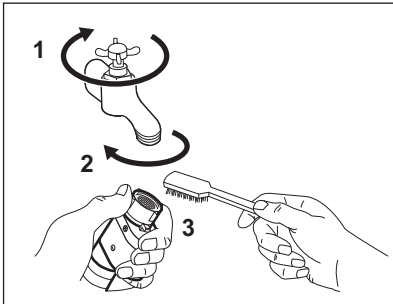

2.

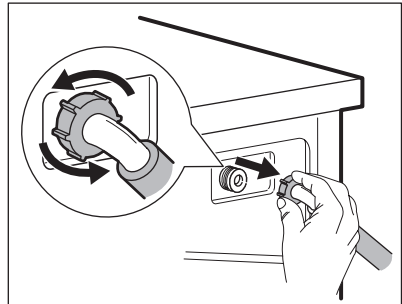

3.

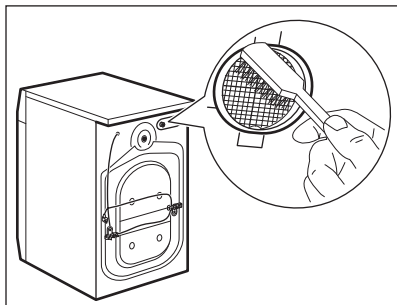

4.

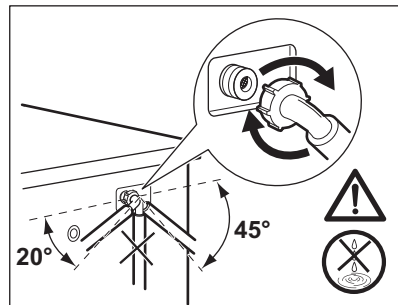

## 14.7 Rengöring av tömningsfiltret



Rengör inte nålfällan om vattnet i produkten är hett.

1.

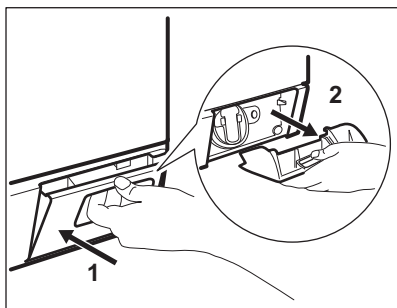

2.

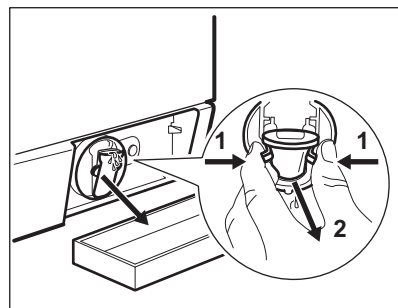

3.

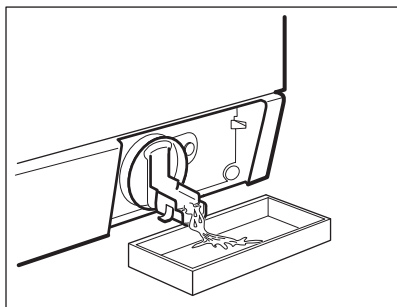

4.

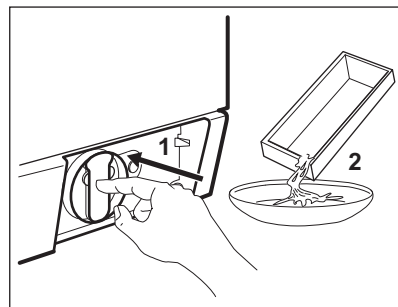

5.

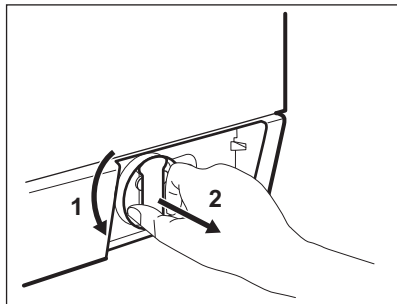

6.

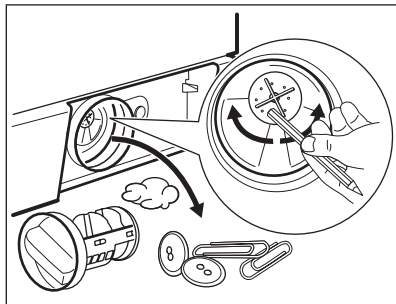

7.

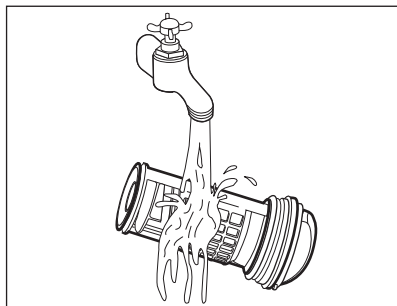

8.

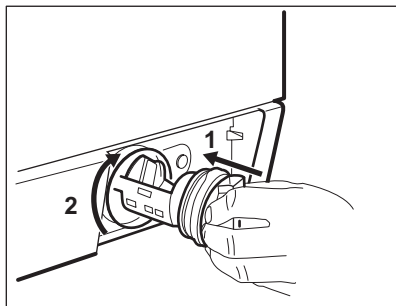

9.

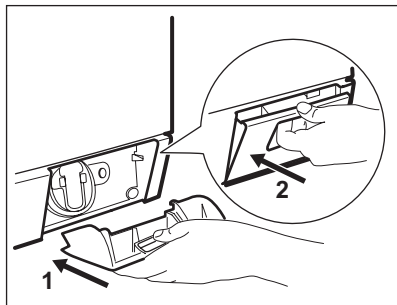

## 14.8 Nödtömning

Produkten kan inte tömma ut vattnet på grund av ett fel.

Om detta händer, gå igenom stegen (1) till (9) i "Rengöring av nålfällan". Rengör pumpen vid behov.

När vattnet tappas ut med nödtömningsproceduren måste tömningssystemet aktiveras igen.

1. När vattnet tappas ut med nödtömningsproceduren måste

tömningssystemet aktiveras igen. Häll 2 liter vatten i tvättmedelsfacket för huvudtvätt.

2. Starta programmet för att tömma ut vattnet

## 14.9 Åtgärder vid frysrisk

Om produkten är installerad på en plats där temperaturen kan vara mindre än 0

°C, ta bort det kvarvarande vattnet i tillloppsslangen och tömningspumpen,

1. Koppla bort produkten från eluttaget.
2. Stäng vattenkranen.
3. Placera tillloppsslangens båda ändar i en behållare och låt vattnet rinna ur slangen.
4. Töm tömningspumpen. Se nödtömningsförfarandet.

5. När tömningspumpen är tom, sätt tillbaka tillloppsslangen igen.



#### **WARNING!**

Se till att temperaturen är över 0 °C innan du använder produkten igen. Tillverkaren har inget ansvar för de skador som orsakas av låga temperaturer.

## 15. FELSÖKNING



#### **WARNING!**

Se säkerhetsavsnitten.

### 15.1 Inledning

Produkten startar inte eller upphör att fungera.

Prova först att hitta en lösning på problemet (se tabellen). Kontakta vårt auktoriserade servicecenter om du inte kan lösa problemet.

**Då vissa problem uppstår hörs en ljudsignal och displayen visar en larmkod:**

- **E10** - Produkten fylls inte med vatten ordentligt.
- **E20** - Produkten tömmer inte ut vattnet.

- **E40** - Produktens lucka är öppen eller är inte ordentligt stängd. Kontrollera luckan!
- **E40** - Strömförsörjningen är instabil. Vänta tills nätspänningen är stabil.
- **E91** - Ingen kommunikation mellan produktens elektriska element. Stäng av och sätt på igen.
- **EFO** - Översvämningsskyddet är aktiverat. Koppla från produkten och stäng vattenkranen. Kontakta auktoriserat servicecenter.



#### **WARNING!**

Stäng av maskinen innan du utför kontrollerna.

### 15.2 Möjliga fel

Problem	Möjlig lösning
Programmet startar inte.	Se till att stickkontakten sitter ordentligt i eluttaget.
	Se till att luckan är stängd.
	Kontrollera att det inte finns en skadad säkring i säkringsdosan.
	Kontrollera att Start/Paus-knappen har tryckts in.
	Om fördröjd start är inställd avbryter du inställningen eller väntar tills nedräkningen är slut.
	Avaktivera Barnlås-funktionen om den är på.
Produkten fylls inte med vatten ordentligt.	Kontrollera att vattenkranen är öppen.

Problem	Möjlig lösning
	Kontrollera att trycket i vattentillförseln inte är för lågt. Kontakta kommunen för denna information.
	Kontrollera att vattenkranen inte är igensatt.
	Kontrollera att filtret i tilloppsslangen och filtret i ventilen inte är igensatta. Se "Underhåll och rengöring".
	Kontrollera att tilloppsslangen inte är böjd eller snodd.
	Kontrollera att tilloppsslangen har anslutits korrekt.
Produkten fylls inte med vatten och töms omedelbart.	Kontrollera att tömningsslangen är ställd i rätt läge. Slangen kan vara för låg.
Maskinen tömmer inte ut vattnet.	Kontrollera att avloppsmuffen inte är igensatt.
	Kontrollera att tömningsslangen inte är böjd eller snodd.
	Kontrollera att tömningsfiltret inte är igensatt. Rengör filtret vid behov. Se "Underhåll och rengöring".
	Kontrollera att tömningsslangen har anslutits korrekt.
	Ställ in tömningsprogrammet om du ställer in ett program utan tömningsprogram.
	Ställ in tömningsprogrammet om du väljer en funktion som slutar med vatten i trumman.
Centrifugeringsfasen fungerar inte eller tvättprogrammet varar längre än normalt.	Ställ in centrifugeringsprogrammet.
	Kontrollera att tömningsfiltret inte är igensatt. Rengör filtret vid behov. Se "Underhåll och rengöring".
	Justera plaggen manuellt i trumman och starta centrifugeringsfasen igen. Detta problem kan orsakas av obalans.
Det är vatten på golvet.	Kontrollera att kopplingarna i vattenslangarna är täta och att inget vattenläckage förekommer.
	Kontrollera att tömningsslangen inte är skadad.
	Kontrollera att du använder rätt tvättmedel och rätt mängd tvättmedel.
Du kan inte öppna luckan på produkten.	Kontrollera att tvättprogrammet är klart.
	Ställ in tömnings- eller centrifugeringsprogrammet om det finns vatten i trumman.

Problem	Möjlig lösning
	Se till att produkten får elektrisk ström.
	Detta problem kan orsakas av att produkten är trasig. Kontakta auktoriserat servicecenter. Om du måste öppna luckan, läs nogga "Nödöppning av luckan".
Produkten avger ett konstigt ljud.	Kontrollera att produkten står i våg. Se "Installation".
	Kontrollera att förpackningen och/eller transportbultarna är borttagna. Se "Installation".
	Fyll på mer tvätt i trumman. För liten tvättmängd.
Programmet är kortare än tiden som visas.	Produkten beräknar en ny tid enligt tvättmängden. Se avsnittet "Förbrukningsvärden".
Programmet är längre än tiden som visas.	En obalanserad tvättmängd ökar programlängden. Detta är normalt för produkten.
Tvättresultaten är inte tillfredsställande.	Öka mängden tvättmedel eller använd ett annat tvättmedel.
	Använd specialprodukter för att ta bort svåra fläckar innan du tvättar tvätten.
	Kontrollera att du ställer in rätt temperatur.
	Minska tvättmängden.
Du kan inte ställa in en funktion.	Se till att du bara trycker på önskade knappar.
Produkten torkar inte plaggen eller torkar inte tillfredsställande.	Öppna vattenkranen.
	Kontrollera att tömningsfiltret inte är igensatt.
	Minska tvättmängden.
	Kontrollera att du har ställt in rätt program och ställ vid behov in ett kort torkprogram igen.
Tvätten är full av olikfärgat ludd.	<p>Materialet som tvättades i programmet innan släppte ifrån sig ludd av en annan färg:</p> <ul style="list-style-type: none"> <li>• Torkfasen hjälper till att ta bort ludd.</li> <li>• Tvätta kläderna med en luddborttagare.</li> </ul> <p>Om det finns mycket ludd i trumman ska specialprogrammet köras för att rengöra den (se "Ludd i materialet" för mer information).</p>

Sätt på produkten efter kontrollen. Programmet fortsätter från den punkt där det avbröts. Kontakta auktoriserat servicecenter om problemet uppstår igen. Om andra larmkoder visas på displayen. Stäng av och sätt på produkten. Kontakta auktoriserat servicecenter om problemet fortsätter.

## 15.3 Nödöppning av luckan

Produktens lucka förblir stängd vid strömavbrott eller produktfel. Tvättprogrammet fortsätter när strömmen återställs. Om luckan förblir låst vid fel kan den öppnas med nödupplåsningfunktionen.

Innan luckan öppnas:



**FÖRSIKTIGHET!**  
Kontrollera att vattentemperaturen och tvätten inte är varm. Vänta tills de svalnat vid behov.



**FÖRSIKTIGHET!**  
Kontrollera att trumman inte snurrar. Vänta tills trumman slutat snurra.



Kontrollera att vattennivån i trumman inte är för hög. Fortsätt med nödtömning vid behov (se "Nödtömning" i avsnittet "Skötsel och rengöring").

Gör enligt följande för att öppna luckan:

1. Tryck på knappen On/Off för att stänga av produkten.
2. Koppla bort produkten från eluttaget.
3. Öppna filterluckan.
4. Håll nödupplåsningsspärren neddragen och öppna samtidigt produktens lucka.

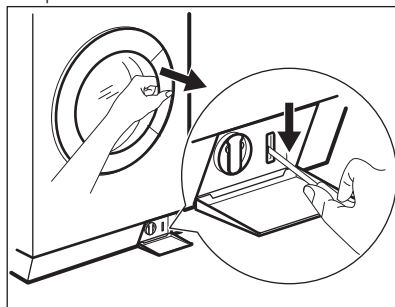



5. Ta ut tvätten och stäng sedan produktens lucka.
6. Stäng filterluckan.

## 16. TEKNISKA DATA

Mått	Bredd/Höjd/Djup/Total längd	600 mm/ 850 mm/ 605 mm/ 639 mm
Elektrisk anslutning	Nätspänning Total effekt Säkring Frekvens	230 V 2200 W 10 A 50 Hz
Skyddsnivån mot intrång av fasta partiklar och fukt säkerställs av skyddslocket, förutom där lågspänningsutrustningen inte har något skydd mot fukt		IPX4
Vattentryck	Min Max	0,5 bar (0,05 MPa) 8 bar (0,8 MPa)
Maximal tvättmängd	Bomull	9 kg
Maximal torr vikt	Bomull Syntet	6 kg 3 kg
Centrifugeringshastighet	Max	1600 varv/minut

## 17. MILJÖSKYDD

Återvinn material med symbolen .  
Återvinn förpackningen genom att placera den i lämpligt kärl. Bidra till att skydda vår miljö och vår hälsa genom att återvinna avfall från elektriska och elektroniska produkter. Släng inte

produkter märkta med symbolen  med hushållsavfallet. Lämna in produkten på närmaste återvinningsstation eller kontakta kommunkontoret.









[www.aeg.com/shop](http://www.aeg.com/shop)



132896380-A-312015



 **AEG**  
perfekt in form und funktion